



protect. teach. **love**®.

Installation Guide
Guide d'installation
Montagehandleiding
Manual de instalación
Manuale di installazione
Montageanleitung

Staywell® Original 2-Way Pet Door

Porte Staywell® pour animaux à 2 positions

Staywell® Orgineel huisdierluik 2 posities

Puerta Staywell® para mascotas con 2 posiciones de cierre

Porta Staywell® per cani e gatti con 2 modalità di bloccaggio

Staywell® Original 2-Wege Haustiertuere



Please read this entire guide before beginning.

Veuillez lire ce manuel en entier avant de commencer.

Gelieve deze gids volledig door te lezen voordat u begint.

Por favor, lea detenidamente este manual antes de empezar.

Si prega di leggere attentamente la guida al uso prima di utilizzare il collare.

Bitte lesen Sie die gesamte Betriebsanleitung vor dem Train.

700

Series
Série
Serie
Serie
Serie
Serie

EN

IMPORTANT SAFETY INFORMATION

Explanation of Attention Words and Symbols used in this guide



This is the safety alert symbol. It is used to alert you to potential personal injury hazards. Obey all safety messages that follow this symbol to avoid possible injury or death.

⚠ WARNING

WARNING indicates a hazardous situation which, if not avoided, could result in death or serious injury.

⚠ CAUTION

CAUTION, used with the safety alert symbol, indicates a hazardous situation which, if not avoided, could result in minor or moderate injury.

NOTICE

NOTICE is used to address practices not related to personal injury.

⚠ WARNING

When children are present in the home, it is important to consider the pet door during child proofing activities, the pet door may be misused by a child resulting in the child accessing potential hazards that may be on the other side of the pet door. Purchasers/Homeowners with swimming pools should ensure that the pet door is monitored at all times and that the swimming pool has adequate barriers to entry. If a new hazard is created inside or outside of your home, which may be accessed through the pet door, Radio Systems Corporation recommends that you properly guard access to the hazard or remove the pet door. The closing panel or lock, if applicable, is provided for aesthetic and energy efficiency purposes and is not intended as a security device. Radio Systems Corporation will not be liable for unintended use and the purchaser of this product accepts full responsibility for oversight of the opening it creates.

⚠ CAUTION

The user, prior to installation, must become familiar with all building codes that may affect the installation of the pet door and determine, along with a licensed contractor, its suitability in a given installation. This pet door is not a fire door. It is important for the owner and contractor to consider any risks that may be present inside or outside of the pet door, and any risks that may be created by subsequent changes to your property and how they may relate to the existence and use, including misuse of the pet door.



















NOTICE

Keep these instructions with important papers; be sure to transfer these instructions to the new owner of the property.

Your PetSafe® Pet Door...

Thank you for choosing PetSafe®. Our mission is to be the most trusted brand in the pet ownership experience. We want to ensure your pet's safety by providing you with the products and techniques to create the most comfortable lifestyle for your pet. If you have any questions, please contact the Customer Care Centre. For a listing of Customer Care Centre telephone numbers, visit our website at www.petsafe.net.

To get the most protection out of your warranty, please register your product within 30 days at www.petsafe.net. By registering and keeping your receipt, you will enjoy the product's full warranty and should you ever need to call the Customer Care Centre, we will be able to help you faster. Most importantly, PetSafe® will never give or sell your valuable information to anyone. Complete warranty information is available online at www.petsafe.net.

Small							
	Cat	Small Dog	Closing panel	Fits wooden doors	Fits brick walls	Fits PVC/uPVC/Metal	
	<hr/>						
	Medium						
		Medium Dog	Closing panel	Fits wooden doors	Fits brick walls	Fits PVC/uPVC/Metal	Tunnel included is suitable for most thickness of doors
		<hr/>					
Large							
	Large Dog	Closing panel	Fits wooden doors	Fits brick walls	Fits PVC/uPVC/Metal	Tunnel included is suitable for most thickness of doors	

Please note: For Small variants of this pet door, an optional tunnel extension suitable for most thickness of doors upto 50 mm (2") is available to purchase if required. Please contact PetSafe® Customer Care Centre. All PetSafe® pet doors are suitable to fit any door, wall or partition although additional materials and competent DIY skills may be required.

Before installing your pet door please read the following step-by-step instructions carefully.

Tools required

- Pencil
- Ruler
- Jig or Keyhole Saw
- Drill
- 5 mm ($\frac{3}{16}$ ") drill bit
- Screwdriver
- Tape measure
- Glue
- Sand paper

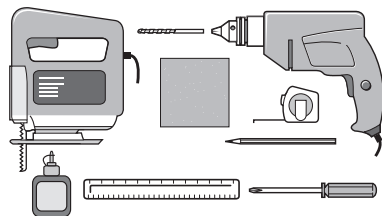

Measurement and marking

Measure the belly height of your pet (**Fig. 1**).

Mark this measurement on the outside of your door and draw a straight horizontal line (**Fig. 2**).

Please bear in mind that this line will eventually be the bottom of the hole you will cut in your door and that the frame of the pet door will be slightly lower. If necessary, this line may have to be raised slightly to account for this.

FIG.1

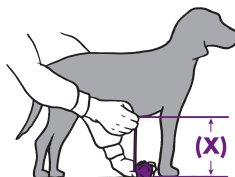
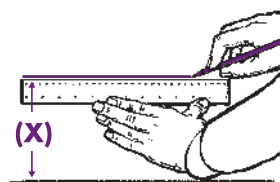

FIG.2



Cutting a hole for your pet door

a) In Wood and PVC/uPVC/Metal

The hole that you cut will depend on the size of pet door you have purchased:

Small: 185 mm x 158 mm ($7 \frac{1}{4}$ " x $6 \frac{1}{4}$ ")

Medium: 281 mm x 237 mm ($11 \frac{1}{8}$ " x $9 \frac{3}{8}$ ")

Large: 370 mm x 314 mm ($14 \frac{5}{8}$ " x $12 \frac{3}{8}$ ")

All dimensions are displayed height x width (Fig. 3).

Not to scale - for best results you should refer to the enclosed cutting template.



FIG.3

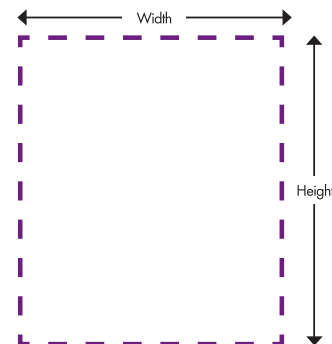

b) In Walls Fits brick walls

Follow the instructions for "Wood and PVC/uPVC/Metal", by using the enclosed cutting template. Please note that additional tools, materials and competent DIY skills may be required.

FOR SAFETY REASONS IT IS NOT RECOMMENDED TO FIT THIS PRODUCT IN GLASS.

Optional tunnel fitting Optional tunnel

For **Small** variants of this pet door, an optional tunnel extension suitable for most thickness of doors up to 50 mm (2") is available to purchase if required. Please contact PetSafe® Customer Care Centre.

Measure the depth of the hole cut in your door and cut the 4 tunnel pieces to this depth (X). Connect the 4 tunnel pieces together in a square shape as indicated and fix the tunnel onto the external frame (with flap) of the pet door.

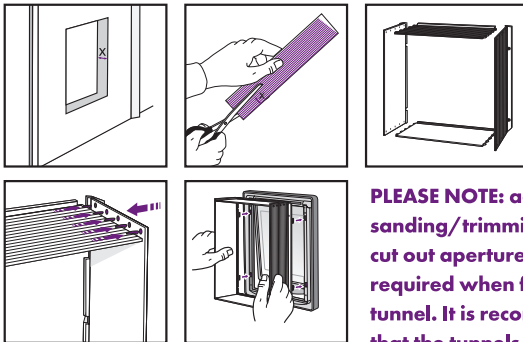

PLEASE NOTE: additional sanding/trimming of the cut out aperture may be required when fitting the tunnel. It is recommended that the tunnels be glued on to the frame and each other.

Fitting your pet door

Your PetSafe® pet door is fitted with the closing panel on the inside of your house.

If using the optional tunnel, it should be fitted at this stage - please refer to the details on the previous page.

From the outside of the house, temporarily place the external frame (with flap) into the hole and mark the screw holes as indicated (**Fig. 4**).

FIG.4

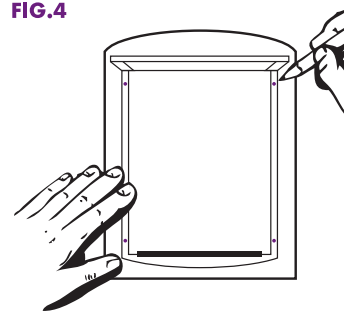

Remove the pet door and drill the holes with a 5 mm ($3/16$ ") drill bit (**Fig. 5**).

FIG.5

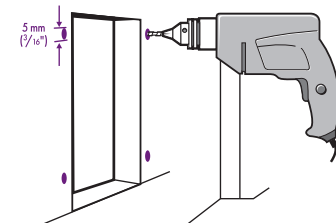

Position the internal and external frames onto the door and use 4 screws and nuts to screw into place through the holes drilled previously. Be sure not to over tighten the screws (**Fig. 6**).

If the screws are too long they may need to be cut down to match the depth of your door. Using over long screws may damage the pet door. The screws should be removed from the pet door before cutting. File down to ensure there are no sharp edges.

FIG.6

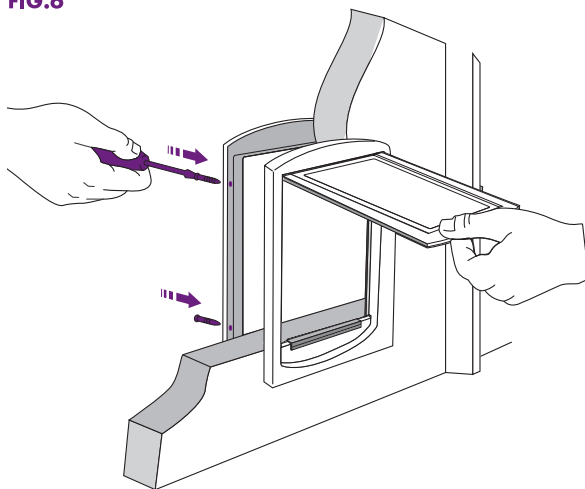

Your PetSafe® pet door is now ready to use.

Training your pet to use the pet door

Most pets will learn to use the pet door almost at once but there are a few who may be a little nervous at first. The following tips will help your pet to take full advantage of the outdoor freedom and indoor comfort - which you want for your pet – and which your new pet door provides.

The most important rule is to be patient with your pet. Don't be in a hurry. Let your pet work out for itself that it can go in and out of doors. Don't force it through the flap or it may become frightened.

Many pet owners install pet doors when they move house. If this applies to you, make sure that your pet is familiar with his or her surroundings before you fit the pet door. Take it on supervised trips outdoors on a lead and make sure it also feels secure and comfortable in its new indoor environment. Cats especially can develop long lasting fears in unfamiliar surroundings.

Once you have installed your pet door, leave the flap open for some time. You can do this by using a long strip of masking tape; open the flap and use the tape to keep it held open by fixing the other end of the tape to the surface above. Make sure that the fixing is secure so that the flap can not fall down accidentally. Let your pet become familiar with it and go in and out freely.

Establish a motive for your pet to use the door. For cats, a good one is food. First feed the cat near the door, inside and then near the door outside. Repeat as often as you need to. Most cats, especially kittens, also have a strong urge for freedom, perhaps to hunt. Cats are also social creatures - they enjoy the company of other cats. This can be another reason for them to explore outside.

Dogs can be trained to use the pet door in a matter of hours. Dogs respond to encouragement, repetition and especially play, so why not use the door as part of a game? E.g. throwing a ball through the pet door. Pat and congratulate the dog when the pet door is used appropriately. Repeat several times congratulating the dog every time he uses the pet door.

If this is something new to your pet, it may take some patience to teach your pet how to use it. When your pet makes progress give them a lot of praise - they've earned it!

Replacement Flap Fitting Instructions

1. From the inside of the house, remove the closing panel (if in use).
2. From the outside of the house, lift up the u-shape of plastic to reveal the four screw heads.
3. Using a cross-head screwdriver, remove the screws from the outside and the nuts on the inside. The internal and external frames should now come away from the door.
4. Firmly but carefully prise the flap and u-shape assembly from the external frame.
5. Remove the flap from the u-shape by taking the flap hinges out of the u-shape bearings.
6. Replace the new flap into the u-shape ensuring that the word PetSafe® reads from left to right.
7. Re-position the flap and the u-shape assembly back into the external frame.
8. Align the internal and external frames back onto the door and re-fit using the four screws and nuts. Replace closing panel if appropriate.

Replacement flaps are available online at www.petsafe.net or by contacting the Customer Care Centre. For a listing of Customer Care Centre telephone numbers, visit our website at www.petsafe.net.

Cleaning the pet door

Your pet door is constructed in the highest quality material with a toughened flap and has been designed to last for many years. To maintain its appearance, occasional wiping with a damp cloth is all that is necessary.

Terms of Use and Limitation of Liability

1. Terms of Use

Use of this Product is subject to your acceptance without modification of the terms, conditions and notices contained herein. Use of this Product implies acceptance of all such terms, conditions and notices. If you do not wish to accept these terms, conditions and notices, please return the Product, unused, in its original packaging and at your own cost and risk to the relevant customer care centre together with proof of purchase for a full refund.

2. Proper Use

This Product is designed for use with pets where training is desired. The specific temperament or size/weight of your pet may not be suitable for this Product (please refer to this Installation Guide for details). Radio Systems Corporation recommends that this Product is not used if your pet is aggressive and accepts no liability for determining suitability in individual cases. If you are unsure whether this Product is appropriate for your pet, please consult your veterinarian or certified trainer prior to use. Proper use includes, without limitation, reviewing the entire Installation Guide and any specific Caution statements.

3. No Unlawful or Prohibited Use

This Product is designed for use with pets only. This pet training device is not intended to harm, injure or provoke. Using this Product in a way that is not intended could result in violation of Federal, State or local laws.

4. Limitation of Liability

In no event shall Radio Systems Corporation or any of its associated companies be liable for (i) any indirect, punitive, incidental, special or consequential damage and/or (ii) any loss or damages whatsoever arising out of or connected with the misuse of this Product. The Purchaser assumes all risks and liability from the use of this Product to the fullest extent permissible by law.

5. Modification of Terms and Conditions

Radio Systems Corporation reserves the right to change the terms, conditions and notices governing this Product from time to time. If such changes have been notified to you prior to your use of this Product, they shall be binding on you as if incorporated herein.

Warranty

Three Year Non-Transferrable Limited Warranty

This Product has the benefit of a limited manufacturer's warranty. Complete details of the warranty applicable to this Product and its terms can be found at www.petsafe.net and/ or are available by contacting your local Customer Care Centre.

Europe – Radio Systems PetSafe Europe Ltd., 2nd Floor, Elgee Building, Market Square, Dundalk, Co. Louth, Ireland

Canada – Radio Systems Corporation, 10427 PetSafe Way, Knoxville, TN 37932 USA

Australia/New Zealand – In compliance with the Australian Consumer Law, Warranties Against Defects, effective January 1, 2012, warranty details of this Product are as follows: Radio Systems Australia Pty Ltd. (hereinafter referred to as "Radio Systems") warrants to the original retail purchaser, and not any other purchaser or subsequent owner, that its Product, when subject to normal and proper residential use, will be free from defects in material or workmanship for a period of three (3) years from the purchase date. An "original retail consumer purchaser" is a person or entity who originally purchases the Product, or a gift recipient of a new Product that is unopened and in its original packaging. When serviced by Radio Systems Customer Service, Radio Systems covers labour and parts for the first three years of ownership; after the first three years, a service or upgrade charge will apply relative to replacement of the Product with new or refurbished items at Radio Systems' sole discretion.

The limited warranty is non-transferrable and shall automatically terminate if the original retail consumer purchaser resells the Radio Systems Product or transfers the property on which the Radio Systems Product is installed. This Limited Warranty excludes accidental damage due to dog chews; lightning damage; or neglect, alteration, and misuse. Consumers who purchase products outside of Australia, New Zealand, or from an unauthorised dealer will need to return the Product to the original place of purchase for any warranty issues.

Please note that Radio Systems does not provide refunds, replacements, or upgrades for change of mind, or for any other reason outside of these Warranty terms.

Claims Procedure: Any claim made under this Warranty should be made directly to Radio Systems Australia Pty Ltd. Customer Care Centre at:

Radio Systems Australia Pty. Ltd.
PO Box 7266, Gold Coast Mail Centre QLD 9726, Australia
Australia Residents: 1800 786 608
New Zealand Residents: 0800 543 054
Email: info@petsafeaustralia.com.au

To file a claim, a proof of purchase must be provided. Without a proof of purchase, Radio Systems will not repair or replace faulty components. Radio Systems requests the Consumer to contact the Radio Systems Customer Care Centre to obtain a Warranty Return number, prior to sending the Product. Failure to do so may delay in the repair or replacement of the Product.

If the Product is deemed to be faulty within 30 days from date of original purchase, Radio Systems will organise for a replacement to be sent in advance of returning the faulty Product. A Post Bag will be included with the replacement Product for the return of the faulty Product. The Product must be returned within 7 days of receiving the replacement. If the Product is deemed to be faulty after 30 days from the date of original purchase, the consumer will be required to return the Product to Radio Systems at the consumer's own expense. Radio Systems will test and replace the faulty unit or its components and return to the consumer free of charge, provided the Product is within its said warranty period. This warranty is in addition to other rights and remedies available to you under the law. Radio Systems goods come with guarantees that cannot be excluded under the Australia Consumer Law. You are entitled to a replacement or refund for a major failure and for compensation for any other reasonably foreseeable loss or damage. You are also entitled to have the goods repaired or replaced if the goods fail to be of acceptable quality and the failure does not amount to a major failure.

Should you have any queries or require any further information, please contact our Customer Care Centre on 1800 786 608 (Australia) or 0800 543 054 (New Zealand).

CONSIGNES DE SÉCURITÉ IMPORTANTES

Description des termes et symboles utilisés dans ce manuel



Ce symbole est une alerte de sécurité. Il est utilisé pour vous alerter des risques de blessures. Veuillez respecter tous les messages de sécurité qui suivent ce symbole pour éviter tout risque de blessure ou de décès.

⚠️ AVERTISSEMENT

AVERTISSEMENT indique une situation dangereuse qui, si elle n'est pas évitée, pourrait entraîner la mort ou des blessures graves.

⚠️ ATTENTION

ATTENTION, utilisé avec un symbole d'alerte de sécurité, indique une situation dangereuse qui, si elle n'est pas évitée, pourrait entraîner des blessures légères à modérées.

AVIS

AVIS, indique les pratiques qui ne sont pas relatives aux blessures corporelles.

⚠️ AVERTISSEMENT

Si vous avez des enfants, veuillez à ne pas oublier de bien sécuriser la porte pour animaux domestiques. De fait, les enfants pourraient faire mauvais usage de la porte pour animaux et s'exposer ainsi à certains dangers se trouvant à l'extérieur de celle-ci. Les propriétaires de piscines doivent être particulièrement vigilants et doivent veiller à surveiller en permanence l'utilisation qui est faite de la porte pour animaux. L'acheteur veillera également à correctement sécuriser l'accès à sa piscine au moyen de barrières adéquates. Si une nouvelle situation pouvant constituer un danger devait se présenter, tant à l'intérieur ou à l'extérieur de votre maison, à laquelle l'enfant pourrait être exposé à cause de la porte pour animaux, Radio Systems Corporation recommande vivement que vous preniez toutes les mesures nécessaires pour en sécuriser l'accès ou que vous retiriez la porte pour animaux. Le panneau de fermeture ou le verrou disponible sur certains modèles de portes pour animaux sont conçus à des fins purement esthétiques et d'économie d'énergie. Ils ne peuvent en AUCUN cas être considérés comme des systèmes de sécurité. Radio Systems Corporation ne pourra être tenu responsable si ce produit devait être utilisé à des fins autres que celles auxquelles il est destiné. L'acheteur s'engage à utiliser ce produit en bon père de famille.

⚠️ ATTENTION

Avant d'installer la porte pour animaux, l'utilisateur veillera à bien prendre connaissance des restrictions qui pourraient s'appliquer à l'installation d'une telle porte dans son logement. Il veillera en outre à s'assurer auprès d'un entrepreneur agréé de l'opportunité du placement d'une telle porte dans un lieu donné. La porte pour animaux domestiques n'est pas une porte coupe-feu. Par ailleurs, le propriétaire et l'entrepreneur veilleront à prendre en considération tout risque existant tant à l'intérieur qu'à l'extérieur de la porte pour animaux, tout risque susceptible d'apparaître lors de transformations futures de la propriété, et à envisager les conséquences sur ces risques de la présence et l'utilisation, correcte ou non, de la porte pour animaux domestiques.

AVIS

Conservez ces instructions et transférez-les à son nouveau propriétaire, le cas échéant. AVIS : Conservez ces instructions et transférez-les à son nouveau propriétaire, le cas échéant.

EN

FR

NL

ES



















IT

DE

Votre chatière PetSafe®...

Merci d'avoir choisi PetSafe®. Notre objectif est d'être reconnu comme la marque la plus fiable par les propriétaires d'animaux. Notre volonté est de garantir la sécurité de votre animal en mettant à votre disposition des produits et des techniques susceptibles de lui assurer le style de vie le plus confortable. Nous voulons garantir la sécurité de votre animal en vous donnant les outils et les techniques nécessaires à un dressage réussi. Pour connaître les numéros de téléphone du Service clientèle, visitez notre site Internet www.petsafe.net.

Pour bénéficier pleinement de notre garantie, veuillez enregistrer votre article dans les 30 jours sur le site www.petsafe.net. Grâce à cet enregistrement et en conservant le reçu, votre produit sera totalement couvert par notre garantie. Si vous avez la moindre question, veuillez contacter notre Service clientèle, nous serons heureux de vous aider. Enfin, vous pouvez avoir la certitude que PetSafe® ne communiqué jamais les informations personnelles de ses clients à des tiers. Une description complète de la garantie est disponible sur le site Internet www.petsafe.net.

Petit						
	Chat	Petit chien	Panneau de fermeture	Convient aux portes en bois	Convient aux murs en briques	Convient au PVC, au PVC rigide et au métal
	<hr/>					
Moyen						
	Chien de taille moyenne	Panneau de fermeture	Convient aux portes en bois	Convient aux murs en briques	Convient au PVC, au PVC rigide et au métal	Le tunnel inclus convient à la majorité des épaisseurs de portes
	<hr/>					
Grand						
	Gros chien	Panneau de fermeture	Convient aux portes en bois	Convient aux murs en briques	Convient au PVC, au PVC rigide et au métal	Le tunnel inclus convient à la majorité des épaisseurs de portes

Remarque : Pour une petite version de cette chatière, vous pouvez acheter au besoin une extension de tunnel facultative adaptée à la plupart des épaisseurs de portes jusqu'à 50 mm (2") Veuillez entrer en contact avec le service à la clientèle de PetSafe®.

Toutes les chatières PetSafe® peuvent être installées sur n'importe quel mur, porte ou cloison, à condition de disposer des matériaux supplémentaires nécessaires.

Avant d'installer la chatière, veuillez lire attentivement les instructions suivantes étape par étape.

Outils nécessaires

- Crayon
- Règle
- Scie sauteuse ou scie à guichet
- Perceuse
- Foret de 5 mm ($\frac{3}{16}$ ")
- Tournevis
- Ruban à mesurer
- Colle
- Papier abrasif

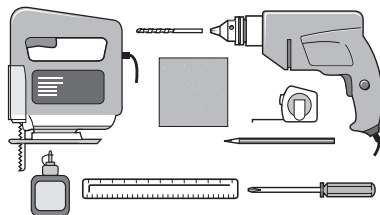

Mesure et marquage

Mesurez la hauteur de votre animal au niveau du ventre (Fig. 1).

Mesurez cette hauteur sur votre porte et tracez une ligne horizontale (Fig. 2).

Gardez à l'esprit que cette ligne correspondra en fait à la limite inférieure du trou que vous allez découper dans la porte et que l'encadrement de la trappe sera situé légèrement plus bas. En cas de besoin, il est peut-être nécessaire de tracer la ligne plus haut en prenant en compte l'encadrement.

FIG. 1

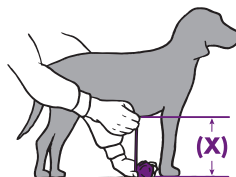
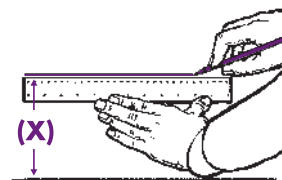

FIG. 2



Découper un trou pour la chatière

a) Dans le bois, le PVC, le PVC rigide et le métal



La taille du trou dépend de celle de la chatière que vous avez achetée :

Petit : 185 mm x 158 mm
($7 \frac{1}{4}$ " x $6 \frac{1}{4}$ ")

Moyen : 281 mm x 237 mm
($11 \frac{1}{8}$ " x $9 \frac{3}{8}$ ")

Grand : 370 mm x 314 mm
($14 \frac{5}{8}$ " x $12 \frac{3}{8}$ ")

Toutes les dimensions sont exprimées ainsi : hauteur x largeur (Fig. 3).

FIG. 3

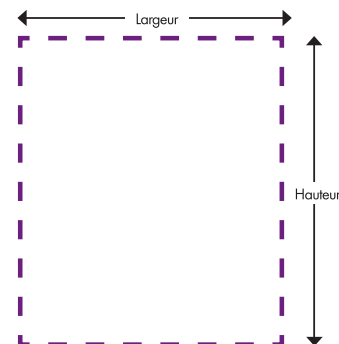

Le schéma n'est pas à l'échelle; pour de meilleurs résultats, consultez le modèle de découpage inclus.

EN

FR

NL

ES

IT

DE

EN

FR

NL

ES

IT

DE

b) Dans les murs



Convient aux murs en briques

Suivez les mêmes instructions que pour le bois, le PVC, le PVC rigide et le métal en vous servant du modèle de découpage inclus. Veuillez noter que des outils et du matériel complémentaires, ainsi que des compétences en bricolage se révéleront peut-être nécessaires.

POUR DES RAISONS DE SÉCURITÉ, IL N'EST PAS RECOMMANDÉ DE MONTER CE PRODUIT SUR UNE SURFACE EN VERRE.

Montage du tunnel facultatif



Tunnel facultatif

Pour une petite version de cette chatière, vous pouvez acheter au besoin une extension de tunnel facultative adaptée à la plupart des épaisseurs de portes jusqu'à 50 mm (2") Veuillez entrer en contact avec le service à la clientèle de PetSafe®.

Mesurez la profondeur du trou découpé dans votre porte et découpez les 4 parties du tunnel à cette profondeur (X). Assemblez les 4 parties du tunnel en forme de carré tel qu'indiqué, et montez le tunnel sur l'encadrement extérieur (avec la trappe) de la chatière.

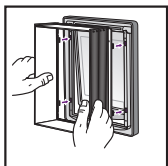
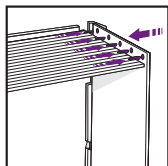
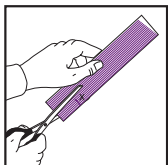
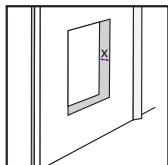

REMARQUE : Vous devriez peut-être poncer et déliner la découpe réalisée dans le support lorsque vous y installerez le tunnel. Il est recommandé de coller les tunnels ensemble et à l'encadrement.

Mettre en place la chatière

Votre chatière PetSafe® doit être installée de sorte que le panneau de fermeture soit situé à l'intérieur de votre maison.

Si vous utilisez le tunnel facultatif, vous devez le monter à cette étape; veuillez vous reporter aux renseignements de la page précédente.

Depuis l'extérieur de la maison, mettez temporairement l'encadrement extérieur (avec la trappe) sur le trou, et faites une marque à l'emplacement des trous de vis, tel qu'indiqué (Fig. 4).

FIG. 4

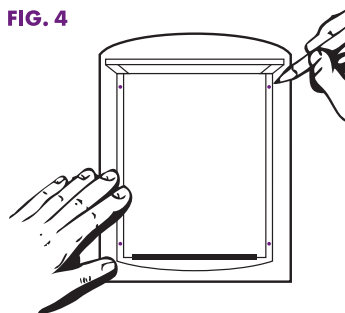

Retirez la trappe et percez les trous à l'aide d'un foret de 5 mm (3/16") (Fig. 5).

FIG. 5

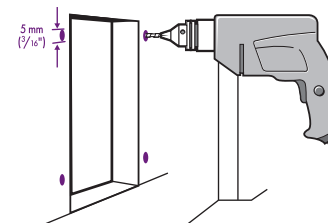

Positionnez les encadrements extérieur et intérieur sur la porte, et, à l'aide des 4 vis et écrous, attachez les encadrements correctement en serrant les vis à travers les trous percés au préalable. Assurez-vous de ne pas serrer les vis excessivement (**Fig. 6**).

Si les vis sont trop longues, il sera peut-être nécessaire de les couper pour qu'elles correspondent à la profondeur de votre porte. L'utilisation de vis trop longues pourrait abîmer la chatière. En cas de besoin, il faut retirer les vis de la chatière avant de les couper. Limez la pointe des vis pour qu'elles ne soient pas coupantes.

FIG. 6

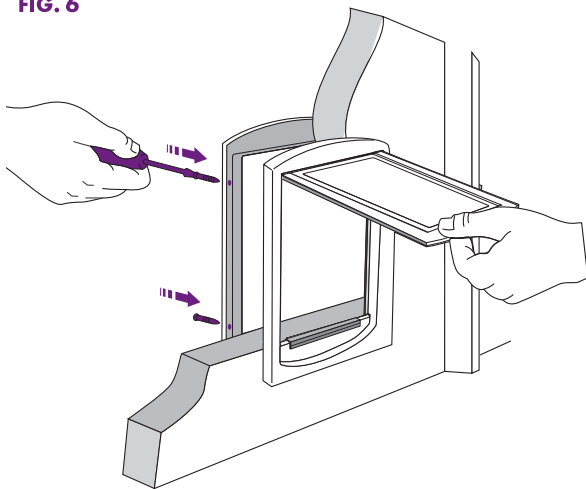

Votre chatière PetSafe® est maintenant prête à l'emploi.

Entraîner votre animal à utiliser la chatière

La plupart des animaux apprennent à utiliser la chatière presque immédiatement, mais certains peuvent être nerveux au début. Les conseils suivants aideront votre animal à profiter de sa liberté à se rendre dehors et du confort de votre maison, une flexibilité que vous voulez offrir à votre animal et que votre nouvelle chatière vous apporte.

La règle d'or consiste à se montrer patient avec votre animal. Ne soyez pas pressé. Laissez à votre animal le temps de comprendre qu'il peut entrer et sortir. Ne le forcez pas à passer par la trappe car cela risque de l'effrayer.

De nombreux propriétaires d'animaux installent une chatière lorsqu'ils déménagent. Si c'est votre cas, assurez-vous que votre animal a eu le temps de se familiariser avec son nouvel environnement avant de mettre la chatière en place. Amenez votre animal dehors en le surveillant et en le gardant en laisse, et assurez-vous qu'il se sent également en sécurité et à l'aise dans sa nouvelle maison. Les chats peuvent tout particulièrement développer des peurs à long terme dans un environnement étranger.

Une fois que vous avez installé la chatière, laissez la trappe ouverte pendant un certain temps. Pour ce faire, vous pouvez utiliser une longue bande de ruban-cache; ouvrez la trappe et utilisez le ruban pour la maintenir ouverte en collant l'autre extrémité du ruban à la surface au-dessus de la chatière. Assurez-vous que la trappe est bien attachée et qu'elle ne tombera pas accidentellement. Laissez votre animal se familiariser avec la chatière en entrant et en sortant librement.

Encouragez votre animal à utiliser la chatière; pour les chats, la nourriture constitue une bonne motivation. Commencez par donner à manger au chat près de la chatière à l'intérieur de la maison, et ensuite à l'extérieur près de la chatière. Recommencez aussi souvent que nécessaire. La plupart des chats, particulièrement les chatons, ont un fort besoin de liberté, peut-être même de fortes envies de chasser. Ils sont également très sociaux et apprécient la compagnie des autres chats. C'est une autre bonne raison pour eux d'aller explorer ce qui se trouve à l'extérieur de la maison.

Il est possible d'entraîner les chiens à se servir d'une chatière en quelques heures. Les chiens réagissent aux encouragements, aux répétitions et surtout au jeu, alors pourquoi ne pas utiliser la chatière dans un jeu? Vous pouvez par exemple lancer une balle par la chatière. Caressez et félicitez le chien lorsqu'il a utilisé la chatière correctement. Recommencez plusieurs fois et félicitez le chien à chaque fois qu'il utilise la chatière.

Si votre animal utilise la chatière pour la première fois, il faudra faire preuve de patience pour lui apprendre à l'utiliser. Lorsque votre animal fait des progrès, flattez-le parce qu'il le mérite!

EN

FR

NL

ES

IT

DE

Battant de rechange instructions de montage

1. Retirez le panneau de fermeture depuis l'intérieur de la maison (si vous l'utilisez).
2. Depuis l'extérieur de la maison, soulevez l'élément en plastique en forme de U de façon à voir les quatre têtes de vis.
3. À l'aide d'un tournevis cruciforme, enlevez les vis depuis l'extérieur de la maison et les écrous depuis l'intérieur. Vous devriez maintenant pouvoir enlever les encadrements intérieur et extérieur de la porte.
4. Écartez fermement et soigneusement le battant et l'élément en U de l'encadrement extérieur.
5. Retirez le battant de l'élément en U en désembaillant les charnières du battant des portants de l'élément en U.
6. Installez le nouveau battant dans l'élément en U en vous assurant de pouvoir lire l'inscription PetSafe® de gauche à droite.
7. Réinstallez le battant et l'élément en U dans l'encadrement extérieur.
8. Alignez à nouveau les encadrements extérieur et intérieur sur la porte et refixez-les à l'aide des quatre vis et écrous. Remettez le panneau de fermeture en place en cas de besoin.

Les battants de rechange sont disponibles sur notre site internet www.petsafe.net ou auprès du service clientèle. Pour connaître les numéros de téléphone du Service clientèle, visitez notre site Internet www.petsafe.net.

Nettoyage de la chatière

Votre chatière a été fabriquée à partir des matériaux de la meilleure qualité et elle comporte une trappe renforcée; le tout a été conçu pour durer de nombreuses années. Pour conserver son apparence, il vous suffit de l'essuyer régulièrement à l'aide d'un linge humide.

Conditions d'utilisation et limite de responsabilité

1. Conditions d'utilisation

En achetant ce produit, vous acceptez les termes, conditions et consignes d'utilisation tels qu'ils sont stipulés dans ce manuel. L'utilisation de ce produit revient à en accepter les termes, conditions et consignes d'utilisation. Si vous n'acceptez pas ces termes, conditions et consignes d'utilisation, veuillez renvoyer ce produit, inutilisé, dans son emballage d'origine et à vos frais, au Service clientèle approprié avec une preuve d'achat afin d'obtenir un remboursement complet.

2. Utilisation adéquate

Ce produit est conçu pour être utilisé avec des animaux pour lesquels un dressage est nécessaire. Le tempérament spécifique ou la taille/le poids de votre animal peuvent ne pas convenir pour ce produit (veuillez consulter le Guide d'installation). Radio Systems Corporation déconseille l'utilisation de ce produit si votre animal est agressif et rejette toute responsabilité pour déterminer si le produit convient à un animal spécifique. Si vous n'êtes pas sûr que ce dispositif soit approprié pour votre animal, veuillez consulter votre vétérinaire ou un dresseur agréé avant de l'utiliser. Une utilisation appropriée comprend, entre autres, la consultation de la totalité de ce Guide d'installation ainsi que de l'ensemble des avertissements.

3. Utilisation illégale ou interdite

Ce produit est conçu pour être utilisé exclusivement avec des animaux de compagnie. Ce dispositif de dressage n'est pas destiné à blesser ni à provoquer un animal. L'utilisation inappropriée de ce produit peut représenter une violation des lois fédérales, nationales ou locales.

4. Limitation de responsabilité

Radio Systems Corporation et ses sociétés affiliées ne peuvent en aucun cas être tenus responsables pour (i) des dommages indirects, punitifs, accidentels, spéciaux ou secondaires, (ii) ni pour des dommages occasionnés ou associés à l'utilisation ou à l'utilisation inappropriée de ce produit. L'acheteur prend à sa charge les risques et les responsabilités en rapport avec l'utilisation de ce produit et dans la pleine mesure prévue par la loi.

5. Modification des conditions générales

Radio Systems Corporation se réserve le droit de modifier les termes, les conditions et les consignes d'utilisation applicables à ce produit. Si de telles modifications vous ont été communiquées avant que vous n'utilisiez ce produit, elles ont une valeur contractuelle et s'appliquent comme si elles faisaient partie du présent document.

Garantie

Trois ans de garantie limitée non transférable

Ce produit fait l'objet d'une garantie limitée du fabricant. Pour une description détaillée de la garantie concernant ce produit et de ses modalités d'application, consultez www.petsafe.net et/ou contactez notre service clientèle.

Europe – Radio Systems PetSafe Europe Ltd., 2nd Floor, Elgee Building, Market Square, Dundalk, Co. Louth, Ireland

Canada – Radio Systems Corporation, 10427 PetSafe Way, Knoxville, TN 37932 USA

BELANGRIJKE VEILIGHEIDSINFORMATIE

Uitleg van in deze handleiding gebruikte belangrijke woorden en symbolen



Dit is het symbool voor een veiligheidswaarschuwing. Het wordt gebruikt om u te wijzen op mogelijke risico's van persoonlijk letsel. Volg alle veiligheidsberichten op die volgen op dit symbool om mogelijk letsel of overlijden te voorkomen.

⚠ WAARSCHUWING

WAARSCHUWING geeft een risicovolle situatie aan die, wanneer deze niet vermeden wordt, kan leiden tot overlijden of ernstig letsel.

⚠ VOORZICHTIG

VOORZICHTIG, in combinatie met het symbool voor veiligheidsalarm, geeft een risicovolle situatie aan die, wanneer deze niet vermeden wordt, kan leiden tot licht of matig letsel.

AANWIJZING

AANWIJZING wordt gebruikt om te wijzen op veilige gebruikshandelingen, niet gerelateerd aan persoonlijk letsel.

⚠ WAARSCHUWING

Wanneer er kinderen in het huis aanwezig zijn, moet u ook het huisdierluikje grondig nakijken wanneer u het huis kindveilig wil maken. Het luikje zou door een kind op een verkeerde manier gebruikt kunnen worden zodat het kind via het luikje toegang krijgt tot eventuele gevarenczones die zich aan de andere kant van het luikje bevinden. Kopers en huiseigenaren die over een zwembad beschikken moeten op elk moment het huisdierluikje in het oog houden. Bovendien moeten zij ervoor zorgen dat het zwembad verschillende afdoende toegangsverhinderingen heeft. Indien er in of buiten het huis een nieuwe gevarenczone ontstaat die via het huisdierluikje toegankelijk is, adviseert Radio Systems Corporation een scherp toezicht op de toegang tot deze gevarenczone te houden of het huisdierluikje te verwijderen. De eventuele afsluitplaat of slot heeft een esthetische en energiebesparende functie en is niet bedoeld als veiligheidsmaatregel. Radio Systems Corporation is niet aansprakelijk wanneer het product voor deze niet bedoelde doeleinden gebruikt wordt en de koper van dit product aanvaardt de volledige verantwoordelijkheid in geval van het daartoe niet bestemde gebruik van het product.

⚠ VOORZICHTIG

De gebruiker moet, voor hij het product in gebruik neemt, zich eerst vertrouwd maken met de bouwrestricties die op de installatie van het huisdierluikje toepasselijk zouden kunnen zijn en moet, samen met een bevoegd aannemer nagaan of het product voor een gegeven installatie geschikt is. Dit huisdierluikje is geen branddeur. Het is belangrijk dat de eigenaar en de aannemer alle mogelijke risico's aan de binnenkant en de buitenkant van het luikje in acht nemen. Bovendien geldt dit ook voor alle mogelijke risico's die een gevolg zijn van veranderingen van uw eigendom. De manier waarop deze verband houden met het bestaan, het gebruik en het misbruik van het product moet eveneens grondig in acht genomen worden.

AANWIJZING

Bewaar deze instructies bij uw belangrijke huishoudelijke papieren; zorg ervoor dat u deze instructies overdraagt aan een nieuwe eigenaar van het perceel.

EN

FR

NL

ES



















IT

DE

Uw PetSafe® huisdierenluik...

Bedankt dat u voor PetSafe® heeft gekozen. Wij trachten het meest vertrouwde merk te zijn voor eigenaren van huisdieren. Wij willen ervoor zorgen dat uw huisdier veilig is, door het leveren van producten en technieken voor de meest comfortabele manier van leven voor uw huisdier. Bij vragen verzoeken wij u contact op te nemen met de klantenservice. Voor een lijst van telefoonnummers van de klantenservice kunt u onze website bezoeken op www.petsafe.net.

Dit product biedt u garantie te kunnen genieten, verzoeken wij u uw product binnen 30 dagen te registreren via www.petsafe.net. Door deze registratie, samen met het bewaren van uw aankoopbewijs, zult u kunnen genieten van de volledige garantie en zullen we u, wanneer u het nodig acht contact op te nemen met de klantendienst, sneller kunnen helpen. Belangrijk: PetSafe® zal uw waardevolle informatie nooit aan derden geven of verkopen. De volledige informatie over de garantie is beschikbaar op www.petsafe.net.

Kleine								
	Kat	Kleine hond	Afsluitplaat	Geschikt voor houten deuren	Geschikt voor bakstenen muren	Geschikt voor PVC/uPVC/metaal		
	Middelgrote							
		Middelgrote hond	Afsluitplaat	Geschikt voor houten deuren	Geschikt voor bakstenen muren	Geschikt voor PVC/uPVC/metaal	Bijbehorende tunnel is geschikt voor meeste deurdiktes	
		Grote						
			Grote hond	Afsluitplaat	Geschikt voor houten deuren	Geschikt voor bakstenen muren	Geschikt voor PVC/uPVC/metaal	Bijbehorende tunnel is geschikt voor meeste deurdiktes

Let op: Een optioneel tunnelverlengstuk is, indien nodig, leverbaar voor Klein uitvoeringen van dit huisdierenluik en is geschikt voor meeste deuren tot aan 50mm (2") dikte. Neem a.u.b. contact op met PetSafe® klantenservice. Alle PetSafe® huisdierenluiken zijn geschikt voor alle deuren, wanden of scheidingmuren hoewel aanvullende materialen en een goede doe-het-zelf kennis voor de montage nodig kunnen zijn.

Lees de volgende stap-voor-stap instructies aandachtig door voor u uw huisdierenluik installeert.

Benodigd gereedschap

- Potlood
- Liniaal
- Decoupeerzaag of sleutelgatzaag
- Boormachine
- 5 mm ($\frac{3}{16}$ ") Boorijzer
- Schroevendraaier
- Meetlint
- Lijm
- Schuurpapier

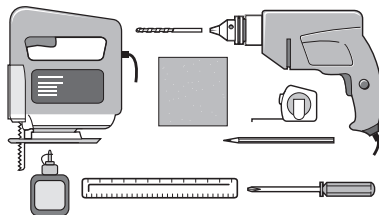

Afmeting en aftekening

Meet de buikhoogte van uw huisdier (Afb. 1).

Markeer de hoogte aan de buitenkant van uw deur en teken een rechte, horizontale lijn (Afb. 2).

Vergeet niet dat de onderkant van het gat dat u in uw deur gaat uitsnijden niet onder deze horizontale lijn mag komen en dat het frame van het huisdierenluik iets lager bevestigd zal worden. Deze lijn kan, indien nodig, iets hoger worden afgetekend.

AFB.1

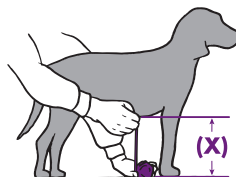

AFB.2

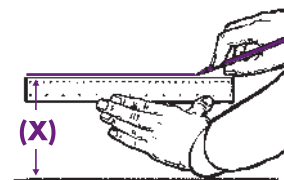

Een gat voor uw huisdierenluik boren

a) In hout en PVC/uPVC/metaal

De grootte van het uit te snijden gat is afhankelijk van de dimensies van uw kattenluik:



Houten deuren



PVC/uPVC/metaal

AFB.3

Kleine: 185 mm x 158 mm ($7 \frac{1}{4}$ " x $6 \frac{1}{4}$ ")

Middelgrote: 281 mm x 237 mm ($11 \frac{1}{8}$ " x $9 \frac{3}{8}$ ")

Grote: 370 mm x 314 mm ($14 \frac{5}{8}$ " x $12 \frac{3}{8}$ ")

Alle dimensies zijn getoond hoogte x breedte (Afb. 3).

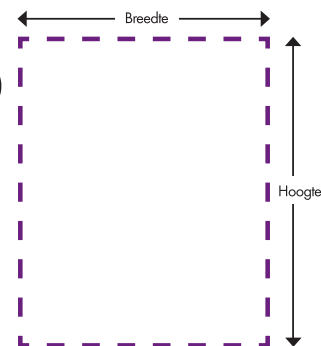

Niet schatten - voor beste resultaten maak gebruik van de bijgesloten sjabloon.

EN

FR

NL

ES

IT

DE

b) In muren



Geschikt voor bakstenen muren

Volg de instructies voor "Hout en PVC/uPVC/Metaal" en maak gebruik van de bijgesloten uitsnijdsjabloon. Vergeet a.u.b. niet dat aanvullend gereedschap, materialen als ook een goede doe-het-zelf kennis voor dit werk nodig kunnen zijn.

WIJ RADEN U OM VEILIGHEIDREDEKEN AF OM DIT PRODUCT IN GLAZEN OPPERVLAKTES TE PLAATSEN.

Het bevestigen van een optionele tunnel



Optionele tunnel

Een optioneel tunnelverlengstuk is, indien nodig, leverbaar voor **Klein** uitvoeringen van dit huisdierenluik en is geschikt voor meeste deuren tot aan 50 mm (2") dikte. Neem a.u.b. contact op met PetSafe® klantenservice.

Meet de diepte van het gat in uw deur en snijd 4 tunnelstukken tot aan deze diepte (X). Zet alle 4 tunnelstukjes in elkaar zodat een vierkante vorm ontstaat, zoals afgebeeld, en bevestig de tunnel aan het buitenframe (met flap) van het huisdierenluik.

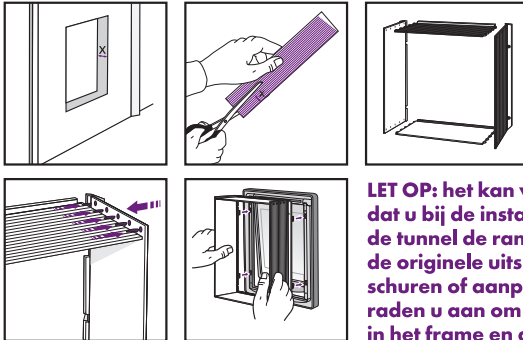

LET OP: het kan voorkomen dat u bij de installatie van de tunnel de randen van de originele uitsnede moet schuren of aanpassen. Wij raden u aan om de tunnels in het frame en aan elkaar te lijmen.

Montage van huisdierenluik

Uw PetSafe® huisdierenluik wordt met de afsluitplaat aan de binnenkant van uw huis bevestigd.

Indien de optionele tunnel wordt gebruikt dient deze in dit stadium te worden bevestigd - zie de details hierover op de vorige bladzijde.

Plaats aan de buitenkant van het huis het buitenframe (met het flap) tijdelijk in het gat en markeer de schroevengaatjes, zoals afgebeeld (**Afb. 4**).

AFB.4

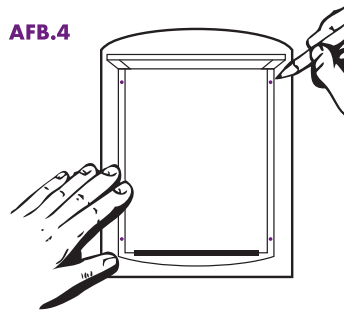

Verwijder het huisdierenluik en boor alle gaatjes met 5 mm ($3/16$ ") boorijzer (**Afb. 5**).

AFB.5

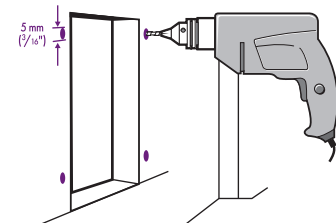

Bevestig beide frames aan de deur door middel van 4 schroeven en moeren die u door eerder geboorde gaatjes zult vastschroeven. Let op dat schroeven niet te strak vastgedraaid worden (**Afb. 6**).

Indien de schroeven te lang zijn zullen ze ingekort moeten worden zodat ze in het uitgesneden gat passen en niet uitsteken. Te lange schroeven kunnen het huisdierenluik beschadigen. Indien de schroeven ingekort moeten worden, dient u ze eerst uit het huisdierenluik te verwijderen. Vrij de scherpe kanten weg.

AFB.6

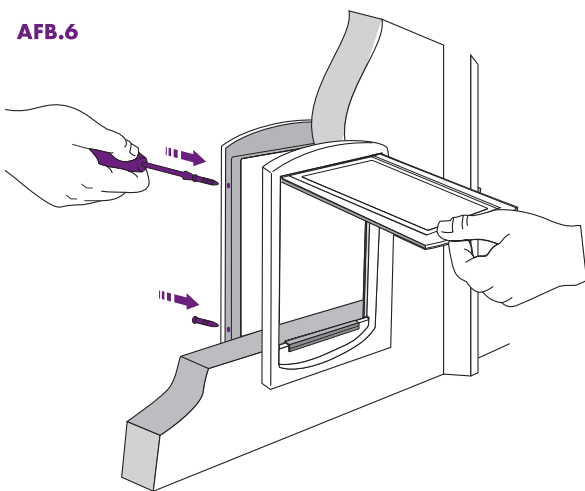

Uw PetSafe® huisdierenluik is nu klaar voor gebruik.

Hoe leert u uw huisdier om luik te gebruiken?

Meeste huisdieren zullen meteen leren hoe zo'n luik werkt maar sommigen kunnen in het begin toch wat nerveuzer reageren. De volgende tips kunnen u helpen bij het leren van uw huisdier om de vrijheid buitenshuis evenals het gemak binnenshuis ten volle te benutten; dit is iets wat u aan uw huisdier wilt bieden en dit huisdierenluik helpt u daarbij.

De meest belangrijke regel is dat u geduld moet hebben. Haast u zich niet. Laat uw huisdier zelf doorkrijgen dat het via het luik in en uit het huis kan lopen. Dwing het dier niet om door het luik te lopen omdat het hierdoor kan schrikken.

Huisdierenluiken worden vaak door huisdiereneigenaars gemonteerd wanneer zij verhuisd zijn. Als dit bij u het geval is, verzeker u dan, voordat u het luik gaat plaatsen, dat uw huisdier eerst de omgeving heeft verkend en zich daarin veilig begint te voelen. Laat uw huisdier eerst aangelijnd uit en wees verzekerd dat het dier zich ook binnenshuis veilig en gemakkelijk voelt. Vooral katten kunnen een langdurige angst voor een onbekende omgeving ontwikkelen.

Wanneer u het luik eenmaal hebt gemonteerd, laat het een tijdje open staan. U kunt dit doen door gebruik te maken van een lange strip of afplakband; open de klep, til deze omhoog en bevestig deze vervolgens met het uiteinde van het afplakband zodat het niet dichtklapt. Verzekert u dat de klep stevig is vastgeplakt en niet per ongeluk kan dichtklappen. Laat uw huisdier aan het luik wennen en ongestoord naar buiten of naar binnen lopen.

Geef uw huisdier een motief om van het luik gebruik te gaan maken - in geval van katten is het eten een heel goed motief. Voer uw kat eerst dichtbijde deur binnenshuis en daarna dichtbij de deur buitenshuis. Herhaal dit zolang het nodig is. Meeste katten, vooral poezen, hebben een grote drang naar vrijheid - waarschijnlijk om te jagen. Katten zijn ook heel sociaal - ze genieten van het gezelschap van andere katten. Dit kan voor een kat een andere reden zijn om de omgeving te gaan verkennen.

Honden kunnen in een paar uur tijd leren hoe ze gebruik kunnen maken van het luik. Honden reageren positief op aanmoediging, herhaling en vooral op het spel, dus waarom zou u daar geen gebruik willen maken? Een goed voorbeeld is het gooien van een bal door het luik. Aai en prijs uw hond nadat het luik op een juiste manier is gebruikt. Herhaal dit een paar keer en vergeet niet uw hond te prijzen altijd wanneer hij het huisdierenluik goed heeft gebruikt.

EN

FR

NL

ES

IT

DE

Als dit nieuw voor uw huisdier is kan het een tijd duren voordat het dier daaraan gewend is geraakt. Wees niet te zuinig met uw beloning wanneer u merkt dat uw huisdier vooruitgang maakt - het dier heeft het wel verdiend!

Vervangingsflap installatie-instructies

1. Verwijder de afsluitplaat vanaf de binnenkant van de behuizing (indien gebruikt).
2. Verwijder vanaf de buitenkant de plastic u-vorm, zodat u de kop van de vier schroeven kunt zien.
3. Schroef de schroeven met een kruiskopschroevendraaier vanaf de buitenkant en de moeren aan de binnenkant los. De interne en externe frames moeten nu loskomen van het luik.
4. Neem de klep en u-vorm kordaat, maar voorzichtig van het externe frame.
5. Verwijder de klep van de u-vorm door de scharnieren van de klep uit de lagers van de u-vorm te nemen.
6. Plaats de nieuwe klep in de u-vorm. U dient het woord 'PetSafe®' te kunnen lezen van links naar rechts.
7. Plaats de klep en u-vorm terug in het externe frame.
8. Plaats de interne en externe frames in lijn met het luik en schroef de vier schroeven en moeren vast. Plaats, indien nodig, de afsluitplaat terug.

Vervangende flappen zijn beschikbaar online op www.petsafe.net of via ons Klantenservicecentrum. Voor een lijst van telefoonnummers van de klantenservice kunt u onze website bezoeken op www.petsafe.net.

Hoe maakt u uw huisdierenluik schoon?

Uw huisdierenluik is opgebouwd uit de beste materialen, uitgerust met een verharde klep en is ontworpen voor duurzaam gebruik. Voor goed onderhoud is het schoonvegen met een vochtig doek alles wat u moet doen.

Gebruiksvoorwaarden en beperking van aansprakelijkheid

1. Gebruiksvoorwaarden

Dit product wordt u aangeboden onder voorwaarde van uw toezegging, zonder wijziging, van de voorwaarden, condities en opmerkingen die hierin staan. Gebruik van dit product impliceert aanvaarding van alle dergelijke voorwaarden, condities en opmerkingen. Wanneer u deze voorwaarden, condities en opmerkingen niet accepteert, kan het product, samen met het aankoopbewijs en ongebruikt, geretourneerd worden in de originele verpakking en op uw risico en kosten naar de relevante klantenservice, voor een volledige teruggave van het aankoopbedrag.

2. Correct gebruik

Dit product is ontworpen voor gebruik met huisdieren wanneer training gewenst is. Het kan voorkomen dat het specifieke temperament of grootte/gewicht van uw huisdier niet geschikt zijn voor dit product (raadpleeg deze Montagehandleiding voor details). Radio Systems Corporation beveelt aan dat dit product niet gebruikt wordt wanneer uw huisdier agressief is en aanvaardt geen aansprakelijkheid voor het vaststellen van geschiktheid in dergelijke gevallen. Als u er niet zeker van bent of dit product geschikt is voor uw huisdier, neem dan contact op met uw dierenarts of een gediplomeerd trainer. Juist gebruik omvat, zonder beperking, het doornemen van de gehele Montagehandleiding voor gebruik en alle specifieke waarschuwingen.

3. Geen onwettig of verboden gebruik

Dit product is alleen ontworpen voor gebruik met huisdieren. Dit systeem voor training van huisdieren is niet bedoeld om te schaden, verwonden of te provoceren. Gebruik van dit product op een wijze waarvoor niet bedoeld is kan leiden tot het schenden van nationale of lokale wetten.

4. Beperking van aansprakelijkheid

Radio Systems Corporation zal in geen geval aansprakelijk zijn voor (i) enige directe, indirecte, financiële, incidentele, speciale of gevolgschade, of (ii) enige andere schade die voortvloeit uit of in verband staat met het gebruik of misbruik van dit Product. De koper aanvaardt, in de breedste zin zoals toegestaan door de wet, alle risico's en aansprakelijkheden die voortvloeien uit het gebruik van dit product.

5. Aanpassing van voorwaarden

Radio Systems Corporation behoudt zich het recht voor om de voorwaarden, condities en opmerkingen waaronder dit Product wordt aangeboden, te wijzigen. Indien dergelijke wijzigingen aan u zijn gecommuniceerd voor gebruik van het product, zijn deze bindend als hierin opgenomen.

Garantie

Drie jaar niet-overdraagbare beperkte garantie

Dit product heeft het voordeel van een beperkte fabrieksgarantie. Alle informatie over de garantie die geldt voor dit product en de voorwaarden ervan vindt u op www.sportdog.com en/of zijn verkrijgbaar bij de klantenservice van uw regio.

- Radio Systems PetSafe Europe Ltd., 2nd Floor, Elgee Building, Market Square, Dundalk, Co. Louth, Ireland

INFORMACIÓN DE SEGURIDAD IMPORTANTE

Explicación de las advertencias y símbolos de atención utilizados en este manual



Este es el símbolo de alerta de seguridad. Se utiliza para alertarle sobre riesgos de lesiones personales potenciales. Siga todos los mensajes de seguridad que aparecen a continuación de este símbolo para evitar posibles daños o la muerte.

⚠️ ADVERTENCIA

ADVERTENCIA indica una situación peligrosa que, si no se evita, podría provocar la muerte o daños serios.

⚠️ ATENCIÓN

ATENCIÓN, utilizada con el símbolo de alerta de seguridad, indica una situación peligrosa que, si no se evita podría provocar lesiones menores o moderadas.

AVISO

AVISO se utiliza para referirse a prácticas no relacionadas con las lesiones personales.

⚠️ ADVERTENCIA Cuando haya niños en casa, es importante tener en cuenta la puerta para mascotas al preparar las medidas de protección de los niños, dado que éstos podrían hacer un uso inadecuado de la misma, pudiendo acceder a posibles peligros que puedan encontrarse al otro lado de la puerta para mascotas. Los compradores/propietarios de casas con piscinas deben asegurarse de que la puerta para mascotas se encuentra supervisada en todo momento y de que la piscina cuente con las barreras adecuadas para evitar el acceso a ella. Si aparece un nuevo peligro dentro o fuera de la casa, al que se pudiera acceder a través de la puerta para mascotas, Radio Systems Corporation recomienda que proteja el acceso de forma apropiada frente a este peligro o que quite la puerta para mascotas. La placa de cierre, si procede, se suministran con fines estéticos y para lograr una mayor eficiencia energética y no están previstos para funcionar como dispositivos de seguridad. Radio Systems Corporation no será responsable por estos usos no previstos y el comprador de este producto acepta la responsabilidad total por los imprevistos que la apertura cree.

⚠️ ATENCIÓN El usuario, antes de la instalación, debe familiarizarse con todos los códigos de edificación que puedan afectar la instalación de la puerta para mascotas y determinar, junto con un contratista autorizado, su idoneidad en una instalación dada. Esta puerta para mascotas no es una puerta contra incendios. Es importante que el propietario y el contratista consideren los riesgos que puedan estar presentes dentro o fuera de la puerta para mascotas, así como cualquier riesgo que pueda surgir como consecuencia de subsiguientes cambios en la propiedad y cómo puedan relacionarse con la existencia y el uso de ésta, incluyendo la utilización inapropiada de la puerta para mascotas.

AVISO Conserve estas instrucciones con su documentación doméstica importante; asegúrese de transferir estas instrucciones al nuevo dueño del producto.

EN

FR

NL

ES

















IT

DE

Su puerta para mascota de PetSafe® ...

Gracias por elegir PetSafe®. Nuestra misión es ser la marca más fiable en la experiencia de poseer una mascota. Queremos afianzar la seguridad de su mascota ofreciéndole los productos y las técnicas para crear el estilo de vida más cómodo para su mascota. Si tiene alguna pregunta, por favor contacte con el Centro de atención al cliente. Para obtener un listado de los números de teléfono de los Centros de atención al cliente visite nuestro sitio web en www.petsafe.net.

Para obtener la mayor protección de su garantía, por favor registre su producto dentro de los 30 días posteriores a la compra en www.petsafe.net. Al registrarse, disfrutará de la garantía plena del producto y si tuviera necesidad de contactar con el Centro de Atención al Cliente, podremos ayudarle con mayor rapidez. Y lo que es más importante, PetSafe® nunca le dará ni venderá su valiosa información a nadie. La descripción completa de la garantía está disponible en el sitio Web www.petsafe.net.

Pequeño						
	Gato	Perro pequeño	Placa de cierre	Puede instalarse en puertas de madera	Puede instalarse en paredes de ladrillo	Puede instalarse en PVC/uPVC/metal
	Medio					
Perro mediano		Placa de cierre	Puede instalarse en puertas de madera	Puede instalarse en paredes de ladrillo	Puede instalarse en PVC/uPVC/metal	El túnel opcional incluido es apto para puertas de casi todo grosor.
Grande						
	Perro grande	Placa de cierre	Puede instalarse en puertas de madera	Puede instalarse en paredes de ladrillo	Puede instalarse en PVC/uPVC/metal	El túnel opcional incluido es apto para puertas de casi todo grosor.

Nota: Para realizar remodelos pequeños en esta puerta para mascota, se puede comprar extensiones para el túnel opcional aptas para puertas de casi todo grosor, hasta 50 mm (2"). Por favor, póngase en contacto con el Servicio de atención al cliente de PetSafe®.

Todas las puertas para mascota de PetSafe® se pueden instalar en todo tipo de puerta, pared o tabique, aunque a lo mejor se necesitan materiales adicionales además de aptitudes para el bricolaje.

Antes de instalar la puerta para mascota, por favor lea detenidamente las siguientes instrucciones detalladas paso a paso.

Herramientas necesarias

- un lapicero
- una regla
- una sierra de vaivén o de pelo
- una taladradora
- una broca de 5 mm ($\frac{3}{16}$ "
- un destornillador
- un metro
- pegamento
- papel de lija

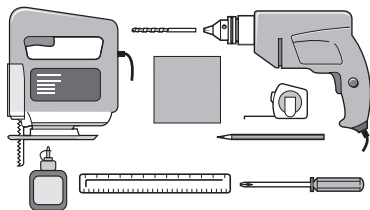

Cómo medir y marcar la posición de la puerta para mascota

Mida la altura del suelo a la panza de su mascota (**Fig. 1**).

Con un lapicero marque esta medida en la parte exterior de la puerta y trace una línea recta horizontal (**Fig. 2**).

Por favor tenga en cuenta que esta línea indica dónde quedará la base del agujero que usted va a recortar en la puerta y que el marco de la puerta para mascota quedará un poco más abajo. Por esta razón, a lo mejor tiene que trazar esta línea un poco más arriba, si es necesario.

FIG.1

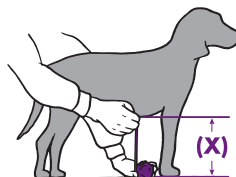
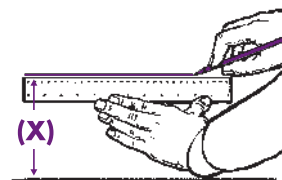

FIG.2



Cómo recortar el agujero para la puerta para mascota



a) En madera y PVC/uPVC/metal

La medida del agujero que recortará depende del tamaño de puerta para mascota que ha comprado:

FIG.3

Pequeño: 185 mm x 158 mm ($7 \frac{1}{4}$ " x $6 \frac{1}{4}$ "

Medio: 281 mm x 237 mm ($11 \frac{1}{8}$ " x $9 \frac{3}{8}$ "

Grande: 370 mm x 314 mm ($14 \frac{5}{8}$ " x $12 \frac{3}{8}$ "

Todas las dimensiones se indican como: largo x ancho (Fig. 3).

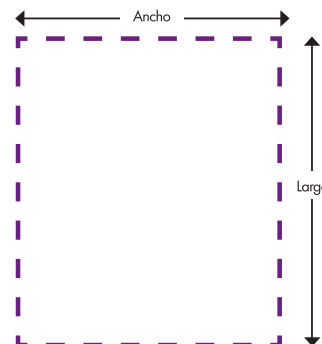

Este dibujo no está a escala. Para obtener los mejores resultados, debe consultar la plantilla adjunta para recortar el agujero.

b) En paredes



Puede instalarse en paredes de ladrillo

Siga las instrucciones para "Madera y PVC/uPVC/Metal" y use la plantilla adjunta para recortar el agujero. Por favor, tenga en cuenta que a lo mejor se necesitan materiales o herramientas adicionales, además de aptitudes para el bricolaje.

POR RAZONES DE SEGURIDAD, NO SE RECOMIENDA INSTALAR ESTE PRODUCTO EN VIDRIO.

Cómo instalar el túnel opcional



Túnel opcional

Para realizar remodelos **pequeños** en esta puerta para mascota, se puede comprar extensiones para el túnel opcional aptas para puertas de casi todo grosor, hasta 50 mm (2"). Por favor, póngase en contacto con el Servicio de atención al cliente de PetSafe®.

Mida la profundidad del agujero recortado y corte a esta misma medida las cuatro partes del túnel (X). Encaje las cuatro partes del túnel en forma de un cuadrado como se indica, y pegue el túnel al marco exterior (con postigo) de la puerta para mascota.

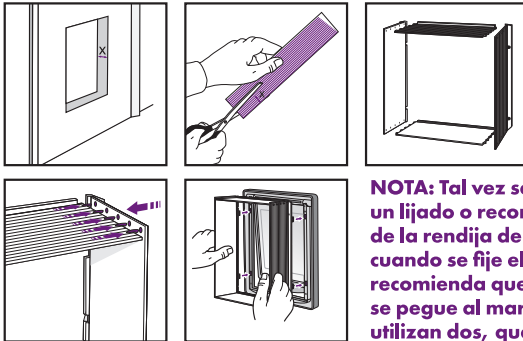

NOTA: Tal vez sea necesario un lijado o recorte adicional de la rendija de apertura cuando se fije el Túnel. Se recomienda que el túnel se pegue al marco y, si se utilizan dos, que se peguen el uno al otro.

Cómo instalar la puerta para mascota

La puerta para mascota de PetSafe® se instala con la placa de cierre en la parte interior de su casa.

Si quiere usar el túnel opcional, debe instalarlo en este paso. Por favor, consulte detalles en la página anterior.

Desde afuera, coloque el marco exterior (con el postigo) temporalmente en el agujero y marque los huecos para los tornillos, como se indica (Fig. 4).

FIG. 4

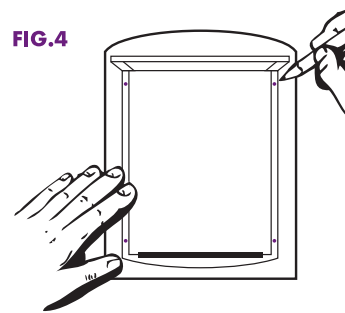

Quite la puerta para mascota y taladre los agujeros para los tornillos con una broca de 5 mm (3/16") (Fig. 5).

FIG. 5

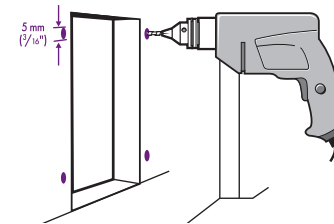

Coloque los marcos del exterior e interior en el agujero y con los cuatro tornillos y tuercas en los taladros sujete bien los dos marcos en su sitio. Tenga cuidado de no apretar demasiado los tornillos (**Fig. 6**).

Quizá tenga que cortar los tornillos a la medida si los tornillos sobrepasan el grosor de la puerta. Si utiliza tornillos demasiados largos, puede dañar la puerta para mascota. Antes de cortarlos, debe sacar los tornillos de la puerta para mascota. Lime las puntas de los tornillos para asegurarse de que no queden asperezas.

FIG.6

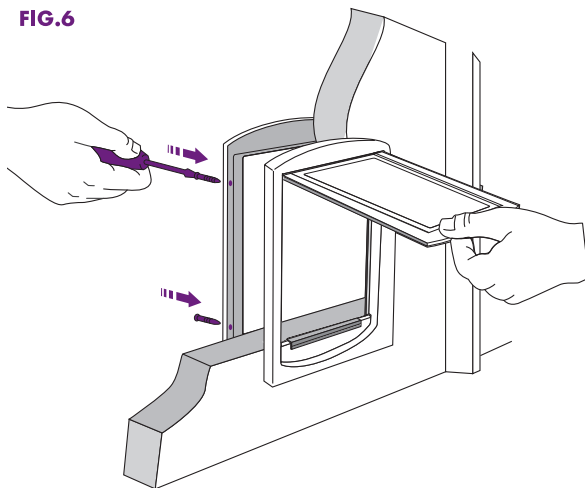

Ya está listo para su uso la puerta para mascota de PetSafe®.

Cómo enseñar a su mascota a utilizar la puerta para mascota

La mayoría de las mascotas aprenden a utilizar la puerta para mascota casi de inmediato. Pero a algunas mascotas les cuesta un poco más al principio. Los siguientes consejos prácticos ayudarán a que su mascota pueda aprovechar la libertad que ofrece el aire libre y la comodidad que ofrece su casa: algo que usted quiere para su mascota y que le brinda la puerta para mascota.

Lo más importante es tener paciencia con su mascota. No tenga prisa. Deje que su mascota descubra por sí misma que puede salir y entrar por la puerta. No la obligue a salir por la puerta, ya que le puede dar miedo.

Muchos años de mascotas instalan puertas para mascota al mudarse a una casa nueva. Si este es su caso, asegúrese de que su mascota conozca bien su nuevo entorno antes de instalar la puerta para mascota. Sáquela a pasear con correa por el nuevo vecindario. Asegúrese también de que se encuentre segura y cómoda en la nueva casa. En particular, los gatos pueden desarrollar un miedo duradero si se encuentran en lugares desconocidos.

Una vez que haya instalado la puerta para mascota, déjala abierta por un tiempo. Para dejarla abierta, fije el postigo a la pared de arriba con una tira de cinta adhesiva. Asegúrese de que el postigo quede bien sujeto a la pared, y no se caiga sin querer. Deje que su mascota se acostumbre a la puerta y que entre y salga libremente.

Déle a su mascota un motivo para que use la puerta. Por ejemplo, para los gatos, un buen motivo es tener comida en la otra parte de la puerta. Déle de comer al gato primero en la casa, cerca de la puerta; luego al aire libre, también cerca de la puerta. Repita este paso las veces que sean necesarias. La mayoría de los gatos, especialmente los gatitos, sienten un impulso grande de escapar, quizá para cazar. Los gatos son animales sociales y disfrutan de estar con otros gatos. Ésta también puede ser una razón para que salgan afuera a explorar.

Se les puede enseñar a los perros a utilizar la puerta en cosa de horas. Los perros responden al estímulo, a la repetición y especialmente al juego, entonces ¿por qué no utilizar la puerta como parte de un juego? Por ejemplo, tire una pelota por la puerta para mascota. Acarícielo y animelo cuando el perro use correctamente la puerta para mascota. Repite este paso varias veces, animándolo y felicitándolo cada vez que use correctamente la puerta para mascota.

EN

FR

NL

ES

IT

DE

EN

FR

NL

ES

IT

DE

El enseñar a su mascota a cómo usar la puerta puede tomar mucha paciencia, especialmente si la puerta es algo nuevo para ella. Cada vez que su perro o gato avance al usar la puerta, elógielo por sus esfuerzos, ¡se lo merece!

Instrucciones de instalación para sustituir el batiente de la gatera

1. Desde el interior de la vivienda, quite la placa de cierra (si está en uso).
2. Desde el exterior de la vivienda, levante la forma en u de plástico para revelar las cuatro cabezas de los tornillos.
3. Usando un destornillador de cabeza de cabeza con cruceta, quite los tornillos del exterior y las tuercas del interior. Los marcos interno y externo deberían salir ahora de la puerta.
4. Firmemente pero con cuidado, mueva con una palanca el batiente y el ensamblaje de la forma en u desde el interior del marco.
5. Quite el batiente de la forma en U sacando los goznes del batiente de los rodamientos de la forma en U.
6. Sustituya el nuevo batiente en la forma de u asegurando que la palabra PetSafe® se lea desde la izquierda a la derecha.
7. Vuelva a colocar el batiente y el ensamblaje de la forma en u en el marco exterior.
8. Vuelva a alinear los marcos interno y externo sobre la puerta y vuelva a ajustar usando los cuatro tornillos y tuercas. Sustituya la placa de cierra si es apropiado.

Las puertas abatibles de repuesto están disponibles en nuestro sitio Internet www.petsafe.net o contactando con el centro de atención al cliente. Para obtener un listado de los números de teléfono de los Centros de atención al cliente visite nuestro sitio web en www.petsafe.net.

Cómo limpiar la puerta para mascota

La puerta para mascota se ha construido con materiales de la más alta calidad y cuenta con un postigo templado diseñado para que dure muchos años. Sólo se necesita pasar un trapo húmedo de vez en cuando, para mantener el buen aspecto del postigo.

Condiciones de uso y limitación de responsabilidad

1. Condiciones de uso

El uso de este Producto está sujeto a su aceptación sin modificación de los términos, las condiciones y las notificaciones aquí incluidas. El uso de este Producto implica la aceptación de dichas condiciones generales y notificaciones. Si no desea aceptar estos términos, condiciones y notificaciones, devuelva el Producto, sin utilizar en su paquete original, con portes pagados y asumiendo el riesgo del envío al Centro de atención al cliente pertinente, junto con la prueba de compra para obtener una devolución total.

2. Uso correcto

Este Producto está diseñado para ser utilizado con mascotas cuando se quiere adiestrarlas. El temperamento específico o tamaño/ peso de su mascota puede que no sea adecuado para este Producto (consulte este Manual de instalación para más detalles). Radio Systems Corporation recomienda que este Producto no se use si su mascota es agresiva y no acepta ninguna responsabilidad para determinar la idoneidad en casos individuales. Si no está seguro de si este Producto es apropiado para su mascota consulte con su veterinario o un entrenador certificado antes de usarlo. El uso correcto incluye, sin limitación, la revisión de todo el Manual de instalación y cualquier declaración de precaución específica.

3. Uso ilegal o prohibido

Este Producto está diseñado para ser utilizado sólo con mascotas. Este dispositivo de adiestramiento de mascotas no tiene como propósito herir, dañar ni provocar. La utilización de este Producto de una forma que no sea la prevista para este producto podría ocasionar una infracción de las leyes federales, estatales o locales.

4. Limitación de responsabilidad

En ningún caso Radio Systems Corporation o cualquiera de sus empresas asociadas será responsable por (i) ningún daño indirecto, punitivo, accidental, especial o consecuente, o (ii) cualquier daño que resulte de o esté relacionado con el mal uso de este Producto. El Comprador asume todos los riesgos y responsabilidades del uso de este Producto hasta el límite completo permitido por la ley.

5. Modificación de las condiciones generales

Radio Systems Corporation se reserva el derecho a cambiar periódicamente las condiciones generales y notificaciones bajo las que este Producto se ofrece. Si dichos cambios le han sido notificados antes de usar este Producto, serán vinculantes para usted del mismo modo que si estuvieran incluidos en este documento.

Garantía

Garantía limitada no transferible de tres años

Este producto cuenta con el beneficio de una garantía limitada del fabricante. Puede encontrar toda la información de la garantía aplicable a este producto, así como sus términos, en www.petsafe.net y también estarán disponibles contactando con el Centro de atención al cliente local.

- Radio Systems PetSafe Europe Ltd., 2nd Floor, Elgee Building, Market Square, Dundalk, Co. Louth, Ireland

IMPORTANTI INFORMAZIONI PER LA SICUREZZA

Spiegazione dei termini e dei simboli di Attenzione utilizzati in questa guida



È il simbolo di allerta sicurezza. Si usa per avvisare di ogni possibile rischio di infortunio alle persone. Osservare tutti i messaggi di sicurezza segnalati da questo simbolo per evitare possibili infortuni o la morte.

AVVERTENZA

AVVERTENZA indica una situazione pericolosa che, se non evitata, potrebbe causare morte o gravi lesioni.

ATTENZIONE

ATTENZIONE, utilizzato con il simbolo di allerta sicurezza, indica una situazione di pericolo che, se non evitata, potrebbe causare infortuni di lieve o moderata entità.

AVVISO

AVVISO si usa per indicare pratiche d'uso di sicurezza non correlate ad infortuni personali.

AVVERTENZA

Se nella casa sono presenti dei bambini, è importante valutare se la porticina per animali sia 'a prova di bambino'; la porticina potrebbe essere utilizzata in modo improprio da un bambino, consentendogli l'accesso a potenziali pericoli che possono trovarsi dietro alla porticina stessa. Gli acquirenti/i proprietari di case con piscine devono garantire la sorveglianza della porticina in qualunque momento e che la piscina abbia delle barriere adeguate all'ingresso. Se venisse a crearsi un nuovo pericolo all'interno o all'esterno della casa, a cui la porticina consentisse di accedere, Radio Systems Corporation consiglia di proteggere adeguatamente l'accesso o di rimuovere la porticina. Il sistema di chiusura a barriera o il blocco, nei casi previsti, vengono forniti a scopi estetici o di risparmio energetico e non intendono essere un dispositivo di sicurezza. Radio Systems Corporation declina ogni responsabilità per ogni uso non previsto e l'acquirente del prodotto si assume la responsabilità di sorvegliare l'apertura che esso crea.

ATTENZIONE

Prima dell'installazione, l'utente deve informarsi adeguatamente su tutte le norme edilizie che potrebbero interessare l'installazione della porticina e determinarne, insieme ad una persona incaricata qualificata, l'idoneità per una data installazione. Questa porticina non è una porta antincendio. È importante che il proprietario e l'incaricato ai lavori prendano in considerazione eventuali rischi che possano essere presenti all'interno e all'esterno della porticina, ed altri rischi che potrebbero creare eventuali modifiche della proprietà e come essi potrebbero essere collegati all'esistenza e all'uso, o all'uso improprio, della porticina per animali domestici.

AVVISO

Conservare queste istruzioni assieme ai documenti più importanti sulla casa e verificare di trasferirle ad ogni nuovo proprietario.

EN

FR

NL

ES

IT

DE

EN

FR

NL

ES

IT

DE

Porticina PetSafe® per animali domestici ...

Grazie per aver scelto PetSafe®. La nostra missione è di proporci ai proprietari di animali domestici come il marchio più affidabile e di garantire sicurezza, fornendo ai proprietari prodotti e tecniche per creare lo stile di vita più confortevole per il loro animale. Per eventuali domande, è possibile rivolgersi direttamente al Centro assistenza clienti. Per un elenco dei numeri di telefono del nostro Centro di assistenza clienti, visitare il nostro sito web all'indirizzo www.petsafe.net.

Per usufruire della copertura integrale della nostra garanzia, è necessario registrare il prodotto entro 30 giorni sul sito Web www.petsafe.net. La registrazione e la conservazione della ricevuta consentono di usufruire della completa garanzia sul prodotto e di ottenere un'assistenza più rapida dal Centro di assistenza clienti in caso di necessità. Ma soprattutto, PetSafe® non divulgerà né venderà mai a nessuno i vostri preziosi dati personali. Il testo completo della garanzia si trova sul nostro sito Web all'indirizzo www.petsafe.net.

Piccolo



Gatto



Cane di taglia piccola



Sistema di chiusura a barriera



Adatta per porte di legno



Adatta per muri di mattoni



Adatta per PVC/uPVC/metallo

Medio



Cane di taglia media



Sistema di chiusura a barriera



Adatta per porte di legno



Adatta per muri di mattoni



Adatta per PVC/uPVC/metallo



Il tunnel in dotazione è adatto per la maggior parte degli spessori delle porte

Grande



Cane di taglia grande



Sistema di chiusura a barriera



Adatta per porte di legno



Adatta per muri di mattoni



Adatta per PVC/uPVC/metallo



Il tunnel in dotazione è adatto per la maggior parte degli spessori delle porte

Si noti: per le varianti Piccole della porticina, se necessario, è possibile acquistare la prolunga di un tunnel opzionale per la maggior parte degli spessori delle porte fino a 50mm (2"). Si prega di contattare il Servizio Assistenza PetSafe®. Tutte le porticine PetSafe® per animali domestici si possono montare su qualsiasi porta, muro o divisorio, anche se potrebbero essere necessari materiali e competenze "fai da te" ulteriori."

Prima di installare la porticina per animali domestici, leggere attentamente le seguenti istruzioni passo passo.

Attrezzi necessari

- Matita
- Righello
- Seghetto da Traforo o Gattuccio
- Trapano
- Punta de 5 mm ($\frac{3}{16}$ "
- Cacciavite
- Metro
- Colla
- Carta vetrata

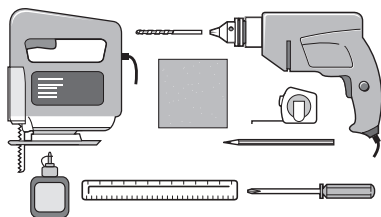

Misurazioni e tracciatura

Misurare l'altezza del vostro animale in corrispondenza della pancia (**Fig. 1**).

Segnare questa altezza sul lato esterno della porta tracciando una riga dritta orizzontale (**Fig. 2**).

Si consideri che questa riga andrà a corrispondere con la parte inferiore del foro praticato nella porta e che la cornice della porticina sarà leggermente più in basso. Se necessario, questa riga potrebbe dover essere leggermente spostata in alto in considerazione di ciò.

FIG.1

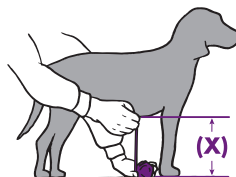
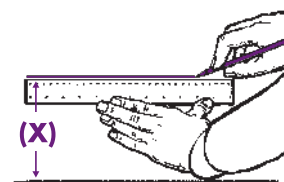

FIG.2



Come praticare un'apertura per la porticina



Porte di legno



PVC/uPVC/metallo

a) Per legno e PVC/uPVC/metallo

L'apertura praticata dipenderà dalla grandezza della porticina acquistata:

Piccola: 185 mm x 158 mm ($7 \frac{1}{4}$ " x $6 \frac{1}{4}$ ")

Media: 281 mm x 237 mm ($11 \frac{1}{8}$ " x $9 \frac{3}{8}$ ")

Grande: 370 mm x 314 mm ($14 \frac{5}{8}$ " x $12 \frac{3}{8}$ ")

Tutte le dimensioni sono riportate altezza x larghezza (**Fig. 3**).

FIG.3

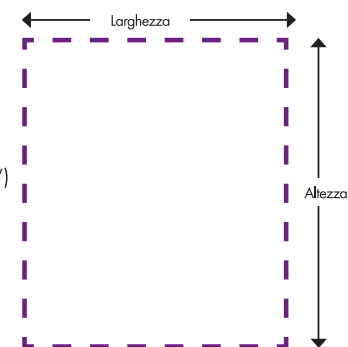

Non in scala - consultare la sagoma dell'apertura da praticare in dotazione per ottenere dei buoni risultati.

b) Per muri Adatto per muri di mattoni

Seguire le istruzioni per "Legno e PVC/uPVC/metallo" usando la sagoma dell'apertura da praticare in dotazione. Si noti che potrebbero essere necessari altri attrezzi, materiali e competenza nel "fai da te".

PER RAGIONI DI SICUREZZA NON SI RACCOMANDA DI MONTARE QUESTO PRODOTTO SU VETRO.

Montaggio opzionale del tunnel Optional tunnel

Per le varianti **Piccole** della porticina, se necessario, è possibile acquistare la prolunga di un tunnel opzionale per la maggior parte degli spessori delle porte fino a 50 mm (2"). Si prega di contattare il Centro di assistenza clienti PetSafe®.

Misurare la profondità dell'apertura nella porta e tagliare le 4 parti del tunnel a questa profondità (X). Collegare le 4 parti del tunnel insieme per ottenere una forma quadrata come illustrato e fissare il tunnel alla cornice esterna (incluso lo sportello) sulla porticina.

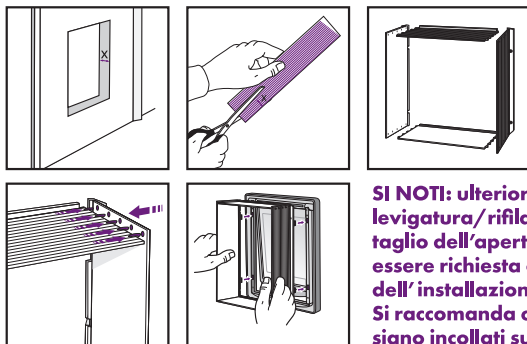

SI NOTI: ulteriore levigatura/rifilatura del taglio dell'apertura può essere richiesta al momento dell'installazione del tunnel. Si raccomanda che i tunnel siano incollati sulla cornice l'uno all'altro.

Montaggio della porticina per animali domestici

La porticina PetSafe® per animali domestici è dotata di un sistema di chiusura a barriera situata all'interno della casa.

Se lo si usa, il tunnel opzionale dovrebbe essere montato in questa fase - si prega di vedere i dettagli alla pagina precedente.

Dall'esterno dell'abitazione, tenere in posizione temporaneamente la cornice esterna della porticina (incluso lo sportello) e segnare i fori per le viti come illustrato (**Fig. 4**).

FIG.4

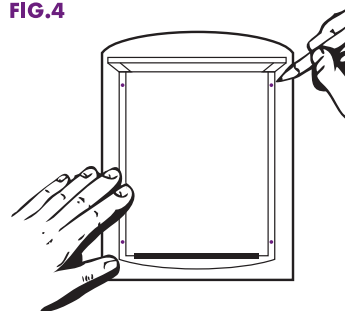

Togliere la porticina e praticare i fori con una punta da trapano di 5 mm (3/16") (**Fig. 5**).

FIG.5

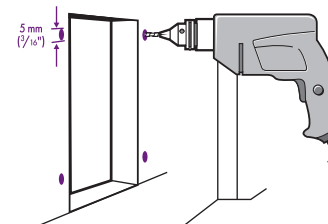

Collocare le cornici esterne ed interne sulla porta e usare le 4 viti e bulloni per avvitare usando i fori praticati precedentemente. Attenzione a non stringere le viti eccessivamente (**Fig. 6**).

Se le viti sono troppo lunghe, vanno accorciate per essere a livello della porta. L'uso di viti troppo lunghe può danneggiare la porticina. Le viti devono essere tolte dalla porticina prima di tagliarle. Limare per garantire che non rimangano bordi taglienti.

FIG.6

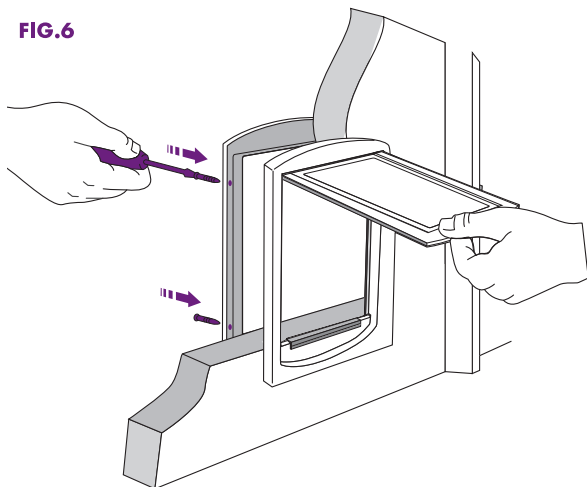

La porticina PetSafe® per animali domestici è ora pronta per l'uso.

Come addestrare il vostro animale a usare la porticina

Nonostante la maggior parte degli animali impari quasi subito ad utilizzare la porticina, alcuni animali possono inizialmente reagire con nervosismo e diffidenza. I consigli seguenti consentiranno al vostro animale di uscire in giardino per giocare e rientrare per ritrovare la comodità dell'ambiente domestico - che ciascuno vuole per il proprio gatto - e che sarà garantito dalle vostre porticine.

La regola più importante da seguire è quella di essere pazienti con il proprio animale, senza avere fretta. Lasciate che sia il vostro animale a capire che può uscire e rientrare liberamente. Non costringere l'animale ad attraversare la porta basculante per evitare che possa spaventarsi.

Molti proprietari di animali montano le porticine quando traslocano. Se questo è il caso, accertatevi che il vostro animale si familiarizzi con i dintorni prima di montare la porticina per animali domestici. Portatelo a fare delle passeggiate fuori al guinzaglio e accertatevi che si senta a proprio agio e confortevole nel nuovo ambiente domestico. Specialmente i gatti possono sviluppare delle fobie relative ai luoghi che non conoscono.

Una volta installata la porticina per animali domestici, lasciate lo sportello aperto per un po' di tempo. Lo si può fare usando una lunga striscia di nastro adesivo; aprite lo sportello e usate il nastro per tenerlo aperto fissando un'estremità del nastro alla superficie superiore. Accertatevi che aderisca bene e che lo sportello non si abbassi accidentalmente. Lasciate che il animale acquisti familiarità ed entri ed esca liberamente.

Trovate un motivo per fare usare lo sportello al gatto, per esempio per ottenere del cibo. Prima date da mangiare al gatto vicino allo sportello dentro casa, e poi vicino allo sportello fuori casa. Ripetete l'operazione quante volte vi paia necessario. La maggior parte dei gatti, e specialmente i gattini, hanno anche un forte desiderio di libertà, a volte per andare a caccia. I gatti sono anche animali socievoli e gradiscono la compagnia di altri gatti. Una ragione per esplorare l'esterno può essere proprio questa.

Si possono addestrare i cani ad usare la porticina per animali domestici nel giro di poche ore. I cani rispondono agli incoraggiamenti, alle ripetizioni e specialmente al gioco. Perché dunque non usare la porta come parte di un gioco? Ad esempio si può lanciare una palla attraverso la porta basculante. Accarezzate e congratulate il cane quando la porta viene usata correttamente. Ripetete molte volte congratulando il cane ogni qual volta usa la porta.

EN

FR

NL

ES

IT

DE

EN

FR

NL

ES

IT

DE

Se è una cosa nuova per il vostro animale, potrebbe volerci un po' di pazienza per insegnargli ad usarla. Quando il vostro animale fa progressi, bisogna elogiarlo molto - se lo è meritato!

Istruzioni per il montaggio della porta basculante sostitutiva

1. Dall'interno dell'abitazione, rimuovere la sistema di chiusura a barriera (se in uso).
2. Dall'esterno dell'abitazione, sollevare il pezzo a U di plastica per rivelare le teste delle quattro viti.
3. Con un cacciavite con testa a croce, rimuovere le viti dall'esterno e i dadi sull'interno. I telai interno ed esterno si staccheranno dalla porta.
4. Con fermezza e la massima cautela fare leva sull'assieme antina/pezzo a U dal telaio esterno.
5. Rimuovere l'antina dal pezzo a "U" staccando le cerniere dell'anta dai perni del pezzo a U.
6. Riposizionare la nuova antina basculante nel pezzo a U assicurando che la parola PetSafe® sia leggibile da sinistra a destra.
7. Riposizionare l'assieme antina/pezzo a U nel telaio esterno.
8. Allineare i telai rispettivamente interno ed esterno sulla porta e rimontare utilizzando le quattro viti e i rispettivi dadi. Se necessario, riposizionare la sistema di chiusura a barriera.

Le porte basculanti di ricambio sono disponibili sul nostro sito internet www.petsafe.net o presso il centro di attenzione al cliente. Per un elenco dei numeri di telefono del nostro Centro di assistenza clienti, visitare il nostro sito web all'indirizzo www.petsafe.net.

Pulizia della porticina per animali domestici

La vostra porticina per animali domestici è realizzata nella termoplastica della migliore qualità, con uno sportello in acrilico rinforzato, ed è stata studiata per durare per molti anni. Per conservarla in bell'aspetto è sufficiente passarla di tanto in tanto con un panno umido.

Limitazione di responsabilità e condizioni di utilizzo

1. Termini di utilizzo

L'utilizzo del Prodotto è soggetto all'accettazione senza modifiche dei termini, delle condizioni e degli avvisi qui contenuti. L'uso di questo Prodotto implica l'accettazione della totalità di tali termini, condizioni e avvisi. Se non si desidera accettare tali termini, condizioni e avvisi, per un rimborso totale si prega di restituire il Prodotto, inutilizzato, nella sua confezione originale, a spese e rischio del cliente, all'appropriato Centro di assistenza clienti, insieme alla prova di acquisto.

2. Uso corretto

Questo Prodotto è indicato quando si desidera addestrare animali domestici. Il temperamento specifico o la taglia / il peso dell'animale possono non essere adatti al prodotto (fare riferimento alla Manuale di installazione per più dettagli). Radio Systems Corporation sconsiglia l'uso del Prodotto se l'animale è aggressivo e declina ogni responsabilità nello stabilire l'idoneità nei singoli casi. In caso di dubbi sull'idoneità del Prodotto per il proprio animale, prima dell'utilizzo rivolgersi al proprio veterinario o ad un addestratore certificato. L'utilizzo proprio comprende, ma senza limite alcuno, la lettura dell'intera Manuale di installazione e di qualsiasi Avvertenza specifica.

3. Vietato l'uso illegale o non consentito

Il prodotto è stato progettato per essere utilizzato unicamente per animali domestici. Questo dispositivo per l'addestramento non deve essere usato con l'intento di fare del male, ferire o provocare il gatto. L'uso del Prodotto in un modo improprio, potrebbe violare le leggi statali o locali.

4. Limitazione di responsabilità

Radio Systems Corporation o qualunque azienda associata declinano ogni responsabilità per (i) qualunque danno indiretto, punitivo, incidentale, speciale o conseguente, o per (ii) qualsiasi perdita o danno derivanti da o collegati al semplice uso o all'uso improprio di questo prodotto. L'acquirente si assume tutti i rischi e le responsabilità per l'uso di questo Prodotto nella misura totale in cui la legge dà facoltà.

5. Modifica di termini e condizioni

Radio Systems Corporation si riserva il diritto di modificare nel tempo i termini, le condizioni e gli avvisi che regolano il Prodotto. Se tali modifiche sono state notificate all'utente prima dell'utilizzo del Prodotto, sono da considerarsi vincolanti come se fossero incorporate al presente documento.

Garanzia

Tre anni di garanzia limitata non trasferibile

Questo prodotto è coperto da una garanzia limitata del produttore. Informazioni esaurienti sulla garanzia di questo prodotto e le sue condizioni sono disponibili sul sito web: www.petsafe.net e/o possono essere richieste al Centro assistenza clienti di zona.

- Radio Systems PetSafe Europe Ltd., 2nd Floor, Elgee Building, Market Square, Dundalk, Co. Louth, Ireland

WICHTIGE SICHERHEITSINFORMATION

Erklärung der in diesem Führer verwendeten Warnhinweise und Symbole



Das ist das Sicherheitswarnsymbol. Es wird verwendet, um Sie auf mögliche persönliche Verletzungsgefahren hinzuweisen. Befolgen Sie alle Sicherheitsmeldungen nach diesem Symbol, um mögliche Verletzungen oder den Tod zu vermeiden.

⚠️ WARNUNG

WARNUNG weist auf eine gefährliche Situation hin, die zum Tod oder zu einer ernsthaften Verletzung führen kann, wenn sie nicht vermieden wird.

⚠️ VORSICHT

VORSICHT zusammen mit dem Sicherheitswarnsymbol weist es auf eine gefährliche Situation hin, die zu geringfügiger oder moderater Verletzung führen kann, wenn sie nicht vermieden wird.

HINWEIS

HINWEIS wird zur Besprechung der Praxis verwendet, die nicht in Zusammenhang mit einer persönlichen Verletzung steht.

⚠️ WARNUNG

Wenn sich Kinder im Haus befinden, ist es wichtig, die Haustiertür bei der Kindersicherung zu berücksichtigen. Die Haustiertür kann von einem Kind falsch verwendet werden, was dazu führen kann, dass sich das Kind möglichen Gefahren aussetzt, die sich auf der anderen Seite der Haustiertür befinden. Käufer/Hausbesitzer mit Schwimmbädern sollten sicherstellen, dass die Haustiertür jederzeit überwacht wird und das Schwimmbad über geeignete Absperrvorrichtungen am Eingang verfügt. Wenn innerhalb oder außerhalb Ihres Hauses eine neue Gefahr entsteht, die durch die Haustiertür zugänglich ist, empfiehlt Radio Systems Corporation, dass Sie den Zugang zu dieser Gefahr sachgemäß schützen oder die Haustiertür entfernen. Das Abschlusssplatt oder Schloss wird, falls zutreffend, zu Zwecken der Ästhetik und Energieeffizienz mitgeliefert und ist nicht als Sicherheitsvorrichtung gedacht. Radio Systems Corporation haftet nicht für die nicht vorgesehene Verwendung, und der Käufer dieses Produkts übernimmt die volle Verantwortung für die Überwachung der Öffnung, die dadurch entsteht.

⚠️ VORSICHT

Der Benutzer muss sich vor dem Einbau mit allen Bauvorschriften vertraut machen, die den Einbau der Haustiertür beeinflussen, und ihre Eignung in einer gegebenen Einrichtung zusammen mit einem zugelassenen Bauunternehmer ermitteln. Diese Haustiertür ist keine Brandschutztür. Es ist sowohl für den Eigentümer als auch den Unternehmer wichtig, alle eventuell innerhalb oder außerhalb der Haustiertür vorhandenen Risiken sowie alle Risiken, die sich aus späteren Änderungen an Ihrem Eigentum ergeben, und wie sie zum Vorhandensein und der Verwendung, einschließlich falscher Verwendung, der Haustiertür in Bezug stehen, zu berücksichtigen.

HINWEIS

Bewahren Sie diese Anleitungen mit wichtigen haushaltsbezogenen Dokumenten auf; stellen Sie sicher, dass Sie diese Anleitungen dem neuen Hausbesitzer übergeben.

EN

FR

NL

ES



















IT

DE

Ihre PetSafe®-Haustiertüre...

Vielen Dank für den Kauf von PetSafe®. Als Unternehmensvision verfolgen wir das Ziel, die zuverlässigste Marke für Haustierhalter zu werden. Wir möchten die Sicherheit Ihres Haustiers garantieren, indem wir Sie mit den Produkten und Techniken versorgen, die Ihrem Haustier eine möglichst hohe Lebensqualität verschaffen. Wenn Sie Fragen haben, wenden Sie sich bitte an die Kundenbetreuung. Ein Liste mit den Telefonnummern der Kundenbetreuungszentren finden Sie auf unserer Website www.petsafe.net.

Um den größten Schutz für Ihre Garantie zu erhalten, registrieren Sie bitte Ihr Produkt innerhalb von 30 Tagen auf www.petsafe.net. Wenn Sie registrieren und Ihre Quittung behalten, können Sie die volle Garantieleistung für das Produkt in Anspruch nehmen und sollten Sie die Kundenbetreuung je kontaktieren müssen, können wir Ihnen viel schneller helfen. Sehr wichtig! Von PetSafe® wird Ihre wertvolle Information nie an Dritte weitergegeben oder verkauft. Die komplette Gewährleistungsdetails finden Sie über www.petsafe.net.

Small		Kat		Kleine hond		Abschliessplatte		Geschikt voor houten deuren		Geschikt voor bakstenen muren		Geschikt voor PVC/uPVC/metaal	
	Medium		Middelgrote hond		Abschliessplatte		Geschikt voor houten deuren		Geschikt voor bakstenen muren		Geschikt voor PVC/uPVC/metaal		Bijbehorende tunnel is geschikt voor meeste deurdiktes
		Large		Große hond		Abschliessplatte		Geschikt voor houten deuren		Geschikt voor bakstenen muren		Geschikt voor PVC/uPVC/metaal	

Bitte beachten: Für kleine Varianten dieser Haustiertüre ist auf Wunsch eine optionale Tunnelverlängerung erhältlich, die sich für die meisten Türdicken bis zu 50 mm (2") eignet. Wenden Sie sich bitte an den Kundendienst von PetSafe®. Alle PetSafe®-Haustiertüren eignen sich für jede Türe, Wand oder Abteilung; gegebenenfalls können jedoch zusätzliche Materialien und Heimwerkertfähigkeiten erforderlich sein.

Bitte lesen Sie sich vor dem Einbau Ihrer Haustiertür die folgenden schrittweisen Anweisungen sorgfältig durch.

Werkzeuge erforderlich

- Bleistift
- Lineal
- Bogen- oder Stichsäge
- Bohrer
- 5 mm ($\frac{3}{16}$ ") Bohrer
- Schraubendreher
- Maßband
- Klebstoff
- Schleifpapier

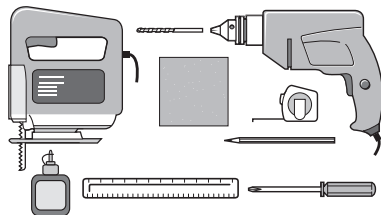

Messung und Markierung

Messen Sie die Bauchhöhe Ihres Haustieres (**Abb. 1**).

Markieren Sie diese Messung an der Außenseite Ihrer Türe und ziehen Sie eine gerade, horizontale Linie (**Abb. 2**).

Achten Sie bitte darauf, dass diese Linie schlussendlich die untere Kante des Lochs in Ihrer Tür bilden und dass der Rahmen der Haustiertür leicht darunter liegen wird. Falls nötig, muss diese Linie eventuell leicht erhöht werden, um dies zu berücksichtigen.

ABB.1



ABB.2



So schneiden Sie ein Loch für die Haustiertür

a) Für Holz und PVC/PVC-U/Metall

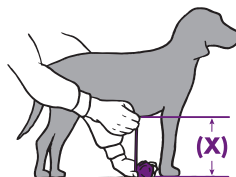
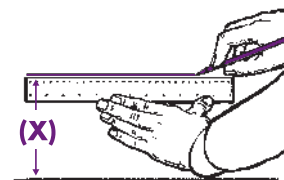
Das Loch, das Sie schneiden werden, hängt ab von der Größe der erworbenen Haustiertür:

Small: 185 mm x 158 mm
($7 \frac{1}{4}$ " x $6 \frac{1}{4}$ ")

Medium: 281 mm x 237 mm
($11 \frac{1}{8}$ " x $9 \frac{3}{8}$ ")

Large: 370 mm x 314 mm
($14 \frac{5}{8}$ " x $12 \frac{3}{8}$ ")

**Alle Dimensionen werden wie folgt angegeben:
Höhe x Breite (Abb. 3).**

ABB.3

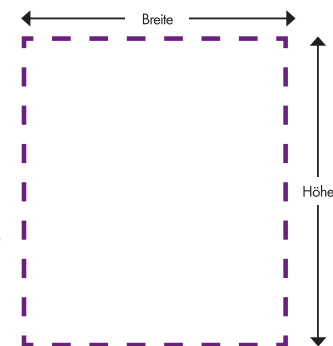

Nicht maßstabgetreu - für optimale Resultate sollten Sie die beiliegende Schneidevorlage heranziehen.



Holztüren



PVC/PVC-U/Metall

EN

FR

NL

ES

IT

DE

b) Für Wände



Für Ziegelwände geeignet

Folgen Sie den Anweisungen für „Holz und PVC/PVC-U/Metall“ indem Sie die beiliegende Schneidevorlage benutzen. Bitte beachten Sie, dass eventuell zusätzliche Werkzeuge, Materialien und kompetente Heimwerkertätigkeiten nötig sein könnten.

AUS SICHERHEITSGRÜNDEN WIRD DAVON ABGERATEN, DIESES PRODUKT IN GLASTÜREN EINZUBAUEN.

Optionaler Tunnleinbau



Optionaler Tunnel

Für **kleine** Varianten dieser Haustiertüre ist auf Wunsch eine optionale Tunnelverlängerung erhältlich, die sich für die meisten Türdicken bis zu 50 mm (2") eignet. Wenden Sie sich bitte an den Kundendienst von PetSafe®.

Messen Sie die Tiefe des in Ihre Türe geschnittenen Lochs und schneiden Sie die 4 Tunnelstücke auf diese Tiefe (X) zu. Verbinden Sie die 4 Tunnelstücke wie angezeigt zu einer rechteckigen Form und setzen Sie den Tunnel in den Außenrahmen (mit Klappe) der Haustiertür ein.

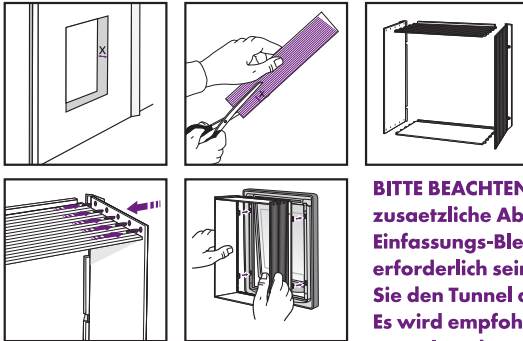

BITTE BEACHTEN: eine zusätzliche Abschleif-/Einfassungs-Blende koennte erforderlich sein, wenn Sie den Tunnel anpassen. Es wird empfohlen, die Tunnel an den Rahmen und aneinander zu kleben.

Einbau Ihrer Haustiertür

Ihre PetSafe®-Haustiertür wird mit der Abschiessplatte zum Hausinneren eingesetzt.

Wird der optionale Tunnel verwendet, so sollte er in dieser Phase eingebaut werden - Details sind auf der vorhergehenden Seite zu finden.

Setzen Sie den Außenrahmen (mit der Klappe) vorübergehend von der Außenseite des Hauses aus in das Loch ein und markieren Sie die Löcher für die Schrauben wie angezeigt (**Abb. 4**).

ABB.4

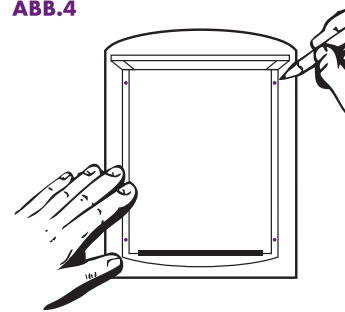

Entfernen Sie die Haustiertür und bohren Sie die Löcher mit einem 5 mm ($\frac{3}{16}$ ") Bohrer (**Abb. 5**).

ABB.5

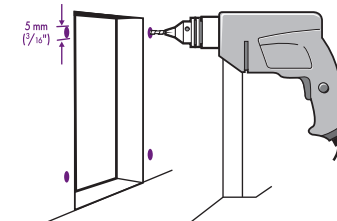

Setzen Sie den Innen- und Außenrahmen auf die Tür auf und schrauben Sie beide mit 4 Schrauben und Muttern durch die zuvor gebohrten Löcher fest. Ziehen Sie die Schrauben nicht zu fest an (**Abb. 6**).

Falls die Schrauben zu lang sind, müssen sie eventuell auf die Tiefe Ihrer Türe zugeschnitten werden. Überlange Schrauben können die Haustiertüre beschädigen. Die Schrauben sollten vor dem Zuschneiden aus der Haustiertür entfernt werden. Scharfe Kanten sollten abgefeilt werden.

ABB.6

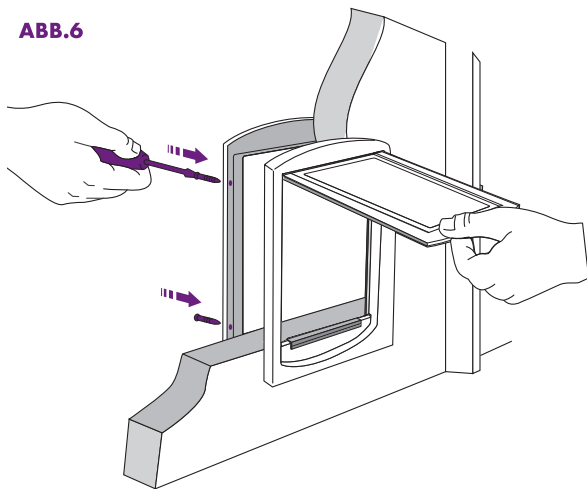

Ihre PetSafe®-Haustiertür ist nun gebrauchsfertig.

So trainieren Sie Ihr Haustier zum Benutzen der Haustiertür

Die meisten Haustiere lernen fast sofort die Haustiertür zu benutzen, doch manche können anfangs etwas nervös sein. Die folgenden Tipps helfen Ihrem Haustier dabei, sowohl die Vorteile des freien Zugangs nach draußen als auch der Annehmlichkeiten des Hauses, die Sie für Ihr Haustier wollen und die Ihre neue Haustiertür ermöglicht, voll zu nutzen.

Die wichtigste Regel dabei ist Geduld mit Ihrem Tier zu haben. Drängen Sie Ihr Tier nicht. Lassen Sie es selbst herausfinden, dass es vom Haus ins Freie und umgekehrt kann. Schieben Sie es nicht mit Gewalt durch die Klappe - es könnte Angst davor bekommen.

Viele Tierhalter installieren eine Haustiertüre, wenn sie umziehen. Falls dies auf Sie zutrifft, sorgen Sie dafür, dass Ihr Haustier mit seiner Umgebung vertraut ist, bevor Sie die Haustiertüre einbauen. Nehmen Sie es an der Leine und unter Aufsicht zum Schnuppern mit ins Freie und sorgen Sie auch dafür, dass es sich in seiner neuen Umgebung im Haus sicher und wohl fühlt. Insbesondere Katzen können in ungewohnter Umgebung lang anhaltende Ängste entwickeln.

Nachdem Sie die Haustiertüre eingebaut haben, lassen Sie die Klappe für einige Zeit offen. Dies erreichen Sie mit einem langen Streifen Kantenklebeband. Öffnen Sie die Klappe und halten Sie sie mit dem Klebeband offen, indem Sie das andere Ende des Klebebands an der darüber liegenden Oberfläche fixieren. Achten Sie darauf, dass die Klappe sicher befestigt ist und nicht unbeabsichtigt zufallen kann. Lassen Sie Ihre Haustier sich damit vertraut machen und frei ein und ausgehen. Geben Sie Ihrem Haustier ein Motiv, die Tür zu benutzen. Bei Katzen eignet sich Futter sehr gut dafür. Füttern Sie die Katze erst drinnen nahe der Tür und dann draußen nahe der Tür. Wiederholen Sie dies so oft wie nötig. Die meisten Katzen, besonders Kätzchen, haben auch einen starken Freiheits- bzw. Jagdtrieb. Außerdem sind Katzen soziale Geschöpfe, die die Gesellschaft anderer Katzen genießen. Dies kann ein weiterer Grund sein, aus dem sie gerne das Freie erforschen werden.

Hunde können innerhalb weniger Stunden zur Benutzung der Haustiertür trainiert werden. Hunde sprechen auf Zuspruch, Wiederholung und besonders Spiel an. Warum also die Tür nicht in ein Spiel einbeziehen? Sie können z.B. einen Ball durch die Haustiertür werfen. Streicheln und loben Sie den Hund, wenn er die Haustiertür richtig benutzt. Wiederholen Sie dies mehrmals und loben Sie den Hund jedesmal, wenn er die Haustiertür benutzt.

Falls die Tür Ihrem Haustier neu ist, ist eventuell etwas Geduld nötig um ihm deren Gebrauch beizubringen. Loben Sie Ihr Haustier ausführlich, wenn es Fortschritte macht - es hat es verdient!

EN

FR

NL

ES

IT

DE

Ersatzklappe Montageanleitung

1. Abschliessplatte (sofern verwendet) an der Innenseite der Tür entfernen.
2. Kunststoffblende an der Außenseite anheben, sodass die vier Schrauben sichtbar werden.
3. Schrauben mit einem Kreuzschraubenzieher lösen. Schrauben von außen und Muttern von innen entfernen. Der innere und der äußere Rahmen sollten sich jetzt von der Tür abnehmen lassen.
4. Klappe und Blende vorsichtig vom äußeren Rahmen lösen.
5. Angeln der Klappe aus den Halterungen an der Blende drücken und Klappe abnehmen.
6. Neue Klappe in die Blende einsetzen. Das Wort "PetSafe®" muss von links nach rechts zu lesen sein.
7. Klappe und Blende wieder in den äußeren Rahmen einsetzen.
8. Inneren und äußeren Rahmen wieder an der Tür anbringen und mit den vier Schrauben und Muttern befestigen. Abschliessplatte gegebenenfalls wieder anbringen.

Ersatzklappen sind online ueber www.petsafe.net erhaeltlich oder Sie koenen gerne unseren Kundendienst kontaktieren. Ein Liste mit den Telefonnummern der Kundenbetreuungszentren finden Sie auf unserer Website www.petsafe.net.

Reinigung der Haustiertüre

Ihre Haustiertür ist aus Material der besten Qualität gefertigt, verfügt über eine gehärtete Klappe und wurde für viele Jahre Haltbarkeit ausgelegt. Um ihre Erscheinung aufrecht zu erhalten, genügt ein gelegentliches Abwischen mit einem feuchten Tuch.

Verwendungsbedingungen und Haftungsbeschränkung

1. Verwendungsbedingungen

Dieses Produkt wird Ihnen unter der Bedingung angeboten, dass Sie es ohne eine Modifizierung der darin enthaltenen Bedingungen und Hinweise annehmen. Die Verwendung dieses Produkts stellt die stillschweigende Annahme all dieser Bedingungen und Hinweise dar. Wenn Sie diese Bedingungen und Hinweise nicht akzeptieren wollen, geben Sie das Produkt bitte unverwendet in seiner Originalverpackung und auf Ihre Kosten und Ihr Risiko an die entsprechende Kundenbetreuung zusammen mit dem Kaufnachweis für eine vollständige Kostenrückerstattung zurück.

2. Richtige Verwendung

Dieses Produkt ist für die Verwendung mit Haustieren konstruiert, wo ein Training gewünscht wird. Das spezifische Temperament oder die Größe/ das Gewicht Ihres Haustiers ist eventuell nicht passend für dieses Produkt (sehen Sie bitte die Montageanleitung für Einzelheiten ein). Radio Systems Corporation empfiehlt, dass dieses Produkt nicht verwendet wird, wenn Ihr Haustier aggressiv ist und übernimmt keine Haftung für die Bestimmung der Eignung in einzelnen Fällen. Wenn Sie nicht sicher sind, ob dieses Produkt für Ihr Haustier angemessen ist, konsultieren Sie bitte Ihren Tierarzt oder zertifizierten Trainer. Die richtige Verwendung umfasst unbeschränkt das Durchlesen der gesamten Montageanleitung und spezifischen Warnhinweise.

3. Keine widerrechtliche oder verbotene Verwendung

Dieses Produkt ist ausschließlich zur Verwendung mit Haustieren konstruiert. Diese Trainingsvorrichtung für Haustiere soll weder Schaden zufügen, verletzen noch provozieren. Eine Verwendung dieses Produkts auf eine nicht vorgesehene Art und Weise, könnte eine Verletzung von Bundes-, staatlichen oder lokalen Gesetzen zurfolge haben.

4. Haftungsbeschränkung

Radio Systems Corporation oder eines ihrer verbundenen Unternehmen ist in keinem Fall für (i) etwaige direkte, indirekte, Straf-, Zufalls-, Sonder- oder Folgeschäden und/oder (ii) jedwede Verluste oder Schäden haftbar, die sich aus der Verwendung bzw. dem Missbrauch dieses Produkts ergeben oder damit in Zusammenhang stehen. Der Käufer übernimmt alle Risiken und Haftung aus der Verwendung dieses Produkts im vollsten vom Gesetz zulässigen Umfang.

5. Modifikation der Bedingungen

Radio Systems Corporation behält sich das Recht vor, die Bedingungen und Hinweise unter denen dieses Produkt angeboten wird, zu ändern. Wenn Sie über solche Änderungen vor der Verwendung dieses Produkt informiert wurden, sind diese für Sie bindend als wären sie hierin eingeschlossen.

Garantie

Dreijährige nicht übertragbare beschränkte Garantie

Dieses Produkt besitzt eine eingeschränkte Herstellergarantie. Alle Einzelheiten zu der für dieses Produkt geltenden Garantie und ihren Bestimmungen erhalten Sie auf www.petsafe.net und / oder bei Ihrer Kundenbetreuung vor Ort.

- Radio Systems PetSafe Europe Ltd., 2nd Floor, Elgee Building, Market Square, Dundalk, Co. Louth, Ireland



8th Edition
Édition
Edizio
Edición
Edizione
Edition

protect. teach. love.®

All PetSafe® pet doors are suitable for any door, wall or partition although additional materials may be required. This product is designed for the convenience of you and your pet. It is not possible to fully guarantee the exclusion of all other animals in all circumstances. Radio Systems Corporation will not accept liability for any damage or inconvenience caused by unwanted animals who may gain access to your home. In keeping with accepted standards of parental care, children should be supervised at all times.

Les chatières PetSafe® s'adaptent à toutes les portes, à tous les murs et à toutes les cloisons, bien que du matériel supplémentaire se révélera peut-être nécessaire. Ce produit a été conçu pour votre confort et pour celui de votre animal. Il n'est pas possible de garantir en totalité l'exclusion de tous les autres animaux en toutes circonstances. Radio Systems Corporation n'assumera pas la responsabilité des dégâts ou des dérangements causés par un animal indésirable qui se serait introduit dans votre maison. Conformément aux normes admises en termes de devoir parental, les enfants doivent être surveillés à tout moment.

Alle PetSafe® huisdierenluiken zijn geschikt voor alle deuren, wanden of scheidingsmuren hoewel aanvullende materialen voor de montage nodig kunnen zijn. Dit product is ontworpen met als uitgangspunt uw gebruikersgemak en het gemak van uw huisdier. Het is niet mogelijk volledig te garanderen dat alle andere dieren onder alle omstandigheden buitengesloten blijven. Radio Systems Corporation aanvaardt geen aansprakelijkheid voor schade, verlies of ongemak veroorzaakt door ongewenste dieren die uw huis binnengekomen kunnen zijn. Conform geldige normen voor ouderlijke zorg moet er geschikt toezicht van kleine kinderen te alle tijden worden toegepast.

Alle PetSafe®-Haustiertüren eignen sich für jede Türe, Wand oder Abtrennung; eventuell können jedoch zusätzliche Materialien erforderlich sein. Dieses Produkt wurde für Ihren Nutzen und den Ihres Haustieres entwickelt. Es ist jedoch nicht möglich, den Ausschluss aller anderen Tiere unter allen Umständen zu garantieren. Radio Systems Corporation übernimmt keinerlei Haftung für Schäden oder Unannehmlichkeiten, die durch ungewolltes Eindringen von Tieren in Ihr Haus verursacht werden. Gemäß den anerkannten Normen der elterlichen Aufsicht sollen Kinder jederzeit beaufsichtigt werden.

Tutte le porticine PetSafe® per animali domestici si possono montare su qualsiasi porta, muro o divisorio, anche se potrebbero essere necessari materiali ulteriori. Questo prodotto è studiato per la convenienza vostra e del vostro animale. Non è possibile garantire completamente l'esclusione di tutti gli altri animali in qualsiasi circostanza. Radio Systems Corporation non accetta alcuna responsabilità per danni o incomodi causati da animali esterni che possano avere accesso alla vostra abitazione. In conformità agli standard riconosciuti di genitorialità, i bambini devono essere tenuti sotto controllo in ogni momento.

Todas la puertas para mascota de PetSafe® se pueden instalar en todo tipo de puerta, pared o tabique, aunque a lo mejor se necesitan materiales adicionales además de aptitudes para el bricolaje. Este producto se ha diseñado para su comodidad y la comodidad de su mascota. Es imposible garantizar totalmente que, en todo caso, no entren animales no deseados por la gatera. Radio Systems Corporation no aceptará responsabilidad alguna por daños o por molestias causados por animales no deseados que entren en su casa por la puerta para mascota. De acuerdo con los estándares generalmente aceptados, se requiere la supervisión de un adulto si hay niños alrededor.

Radio Systems Corporation
10427 PetSafe Way, Knoxville, TN 37932 USA
(865)777-5404

Radio Systems PetSafe Europe Ltd.
2nd Floor, Elgee Building, Market Square
Dundalk, Co. Louth, Ireland
+353 (0) 42 942 1811

Registered Design and Patented Worldwide
Modèle déposé et breveté dans le monde entier
Geregistreerd Design en Patent Wereldwijd
Modelo registrado y patentado mundialmente
Modello registrato e brevettato in tutto il mondo
Weltweit registriertes und patentiertes Design

www.petsafe.net

©2014 Radio Systems Corporation

L400-915-19/3

DO NOT PRINT THIS PAGE

Radio Systems [®] CORPORATION The world leader in pet training products	RSC Part #: 400-915-19
	Description: MANUAL STAYWELL 700 SERIES STANDARD EFSDIG
	Created by: tL
	Initial Creation Date: September 26, 2012
	Approved by: K. Stansell
	Date Approved: 9/19/14
	Program used: InDesign CC
	Revision: 003 ECO: RSC10441 Revision Description: Update Warranty and Terms of Use Revision Date: September 12, 2014